

Rohinson[®]

Használati útmutató

MOBIL KLÍMABERENDEZÉS

R-8916



Mielőtt a terméket használatba venné, kérjük, hogy az alábbi használati utasítással részletesen ismerkedjen meg. A terméket a jelen útmutató utasításai szerint használja. Az útmutatót az esetleges későbbi használat érdekében őrizze meg.

FIGYELMEZTETÉS

A készülék R290 típusú, gyúlékony hűtőközeggel van feltöltve. A készülék fagymentesítését tilos bármilyen módon felgyorsítani. A berendezés karbantartását csakis a jelen útmutató utasításai szerint végezze. A készüléket nem szabad olyan berendezésekkel együtt tárolni, amelyek tűzveszélyt jelenthetnek (pl.: nyílt láng, gázberendezés vagy elektromos fűtőtest). A készüléket ne szűrálja át és ne dobja tűzbe. Vigyázat, a felhasznált hűtőközeg nincs feltétlenül szagositva. A hűtőközeg maximális mennyisége a készülékben: 230 g. Soha ne javítsa a készüléket önállóan. A jelen készülék bármilyen javítását bízta kizárólag a márkaszervíz munkatársaira.



FIGYELMEZTETÉS: TŰZVESZÉLY

A berendezést 11 m² -nél nagyobb helyiségben kell felállítani, üzemeltetni és tárolni.

**Figyelmeztetés**

A hűtőközeg gyúlékony.



A készülék használata előtt figyelmesen olvassa el a használati útmutatót.



További tájékoztatást a használati útmutatóban talál.



A szervíz munkatársai a javítás megkezdése előtt kötelesek figyelmesen elolvasni a használati útmutatót és a szervízkönyvet.

FONTOS BIZTONSÁGI UTASÍTÁSOK OLVASSA EL FIGYELMESEN ÉS ŐRIZZE MEG

- Amennyiben a jelen útmutató utasításainak be nem tartása miatt hibásodik meg a készülék, a jótállás érvényét veszti. A gyártó / importőr nem tartozik felelősséggel azon károkért, amelyek a jelen útmutatóban leírt utasítások be nem tartása miatt keletkeztek. A készülék gondatlan használata nincs összhangban a jelen útmutató feltételeivel.
- A készülék táphálózathoz való csatlakoztatását megelőzően bizonyosodjon meg arról, hogy a készülék típuscímkején feltüntetett feszültség megegyezik az Ön által használni kívánt elektromos aljzat tápfeszültségével.
- A készüléket csak az előírásoknak megfelelően leföldelt aljzathoz csatlakoztassa.

FIGYELMEZTETÉS

- A jelen készüléket 8 éven felüli gyermekek, illetve testileg, érzékszervileg vagy lelkileg fogyatékos vagy nem elegendő tapasztalattal, ismerettel rendelkező személyek is használhatják, amennyiben felügyelet alatt állnak vagy a termék biztonságos kezeléséről felvilágosításban részesültek és tudatában vannak az esetleges veszélyeknek. A készülék felhasználó általi tisztítását, karbantartását nem végezhetik 8 éven aluli illetve felügyelet nélküli gyermekek. A készüléket és a hálózati kábelt tartsa 8 éven aluli gyermekektől távol.
- Gyermekeknek tilos játszani a készülékkel.
- Ne használja a készüléket más célból, mint amire az előírások szerint szolgál.
- A jelen készülék működtetése nem lehetséges programátor ill. külső időzítő kapcsoló által.
- Amennyiben nem használja a készüléket vagy annak tisztítását tervezi, minden esetben kapcsolja ki és húzza ki a hálózathoz.
- Ne használja a készüléket, ha nem működik megfelelően, leesett a földre, károsodás érte vagy vízbe merült. A hálózati csatlakozó károsodása esetén tilos a készülék használata. Semmilyen körülmények között ne végezzen sajátkezü javításokat a készüléken. Ne tegyen semmilyen módosítást a készüléken - áramütés veszélye áll fent. A jelen készülék bármilyen javítását, beállítását bízza a márkaszervíz munkatársaira.

- A készüléket tilos a táphálózati aljzattól a vezetékénél fogva kihúzni és a vezetéket nedves kézzel megfogni – ilyen esetekben a tápkábel/hálózati aljzat sérülésének, ill. áramütés veszélye áll fent.
- Ne helyezze át a készüléket más helyre vezetékénél fogva.
- Ne vezesse a kábelt (futó)szőnyeg, stb. alatt. A kábelt helyezze azon helyeken kívül, ahol nagy a mozgás, hogy csökkenjen a belebotlás kockázata.
- A jelen készüléket kizárólag háztartási felhasználásra tervezték. Nem szolgál kültéri használatra. Üzleti célú felhasználásra nem alkalmas.
- Ne helyezze a készüléket hőforrás közelébe. Védje a berendezést a közvetlen napsugárzástól.
- Ne használja és ne tárolja olyan helyeken, ahol gyúlékony vagy robbanékony anyagokat használnak vagy tárolnak.
- A készülék tisztításához ne használjon vegyszereket.
- A készülék nem alkalmas használatra párás környezetben (pl. fürdőszobában, mosodában). Ne nyúljon a készülékhez nedves kézzel.
- Óvja a készüléket vízzel való közvetlen érintkezéstől.
- Ne használja a készüléket túl poros környezetben.
- A készüléket függőleges helyzetben állítsa egyenes, sima és száraz felületre, hogy üzemelés során ne legyen zajos és ne rezegjen.
- Az optimális légáramlás érdekében a berendezést úgy kell elhelyezni, hogy a környező tárgyaktól vagy a faltól min. 50 cm távolságra legyen.
- Az elektromágneses interferencia kialakulásának megakadályozása érdekében biztosítsa, hogy a készülék min. 1 m távolságra legyen a tévétől, rádiótól és hasonló berendezésektől.
- Ne takarja le a készüléket. Biztosítsa, hogy a levegő be- és kiáramlására szolgáló nyílások akadálymentesek legyenek.
- Ne tegyen semmiféle tárgyat a készülék belsejébe. A készülékre ne tegyen semmiféle tárgyat.
- Ne nyúljon a légbemenethez és a hűtőbordákhoz.
- Ha a lefolyócsövet használja, ellenőrizze, hogy a tömlő helyesen van-e csatlakoztatva, nem hajlott-e vagy nincs-e valamivel eldugulva.
- A készülék optimális teljesítménye biztosítása érdekében rendszeresen tisztítsa a szűrőket.

- A készülék optimális teljesítményének biztosítása érdekében csukja be a helyiség ablakait és ajtajait.
- A készülék bármilyen mozgatása előtt kapcsolja ki, húzza ki a hálózatról és távolítsa el a kondenzvizet.
- A készülék minden esetben csak függőleges helyzetben szállítható, használható és tárolható. Ha kétségei vannak, használat előtt mindig hagyja állni a készüléket 24 órán keresztül.
- Ne döntse meg a készüléket 35°-nál nagyobb szögben. A készüléket ne fektesse le és ne fordítsa fejjel lefelé.
- A futógörgők csak sima és egyenes felületen való mozgatásra alkalmasak. A berendezést kizárólag egyenes helyzetben helyezze át. A készülék használata során kerülje a rázkódásokat, hogy megelőzze a hűtőközeg kiömléséből eredő károsodásokat.
- A készüléket jól szellőztetett helyiségben tárolja. A berendezést olyan göngyölgben tárolja, amely megvédi az esetleges mechanikai sérülésektől.
- Mielőtt a készüléket kihúzná a hálózatról, minden esetben kapcsolja ki.
- Ne használja a berendezést hosszabbítókábelrel.
- A készüléket csak a vele együtt szállított tartozékokkal használja.
- A készüléket max. 35 °C-on üzemeltethető. Amennyiben magasabb hőmérséklet feltételezhető, a készüléket előzetesen üzemeltesse Klíma üzemmódban.
- A készülék a kompresszor védelme miatt késleltetett indítás funkcióval rendelkezik. A készülék kikapcsolását követően annak ismételt indításáig mindig várjon legalább 3 percet.





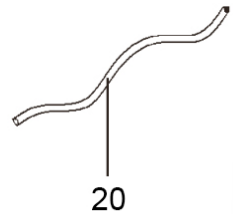
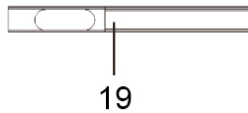
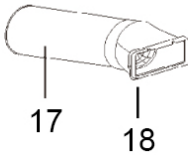
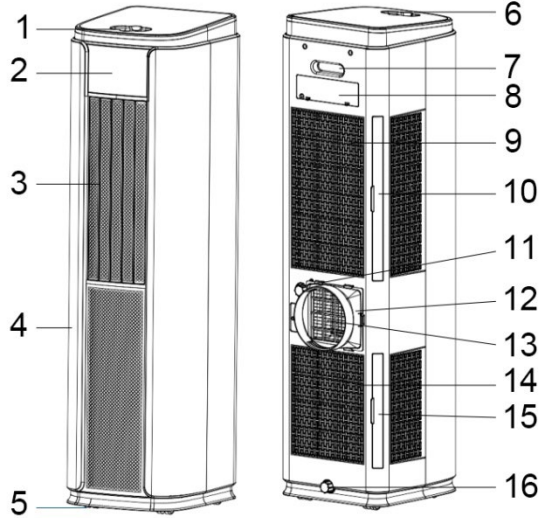

A KÉSZÜLÉK LEÍRÁSA

1. A távirányító helye / fogantyú
2. Vezérlőpanel
3. Levegő kimenet
4. Elülső burkolat
5. Futógörgők
6. Felső burkolat
7. Fogantyú
8. A tápkábel tárolóhelye
9. Felső levegő bemeneti rács
10. Felső szűrő
11. A kondenzvíz leengedésére szolgáló felső nyílás
12. Forró levegő elvezetésére szolgáló cső csatlakoztatása
13. Forró levegő elvezetésére szolgáló nyílás
14. Alsó levegő bemeneti rács
15. Alsó szűrő
16. A kondenzvíz leengedésére szolgáló alsó nyílás
17. Forró levegő elvezetésére szolgáló cső
18. Csővég
19. Ablakléc
20. Vízelvezető cső













A VEZÉRLŐPANEL LEÍRÁSA



	ON/OFF kapcsoló és működést jelző indikátor
	Üzem mód beállítás gomb és indikátor
	Ventilátor-sebesség beállítás gomb és indikátor
	Alvó mód / időzítő gomb és indikátor (rövid megnyomás – alvó mód, hosszú megnyomás – időzítő)
▲ ▼	+ és – gombok
	Oscilláció gomb és indikátor
	Smooth Air funkció gomb és indikátor

A TÁVIRÁNYÍTÓ LEÍRÁSA

	ON/OFF kapcsoló
	Üzem mód beállítás
	Időzítés gomb
	Ventilátor-sebesség beállítás
	Alvó üzemmód gomb
	Vízszintes oszcilláció gomb
	Függőleges oszcilláció gomb
	Smooth Air funkció gomb
	+ gomb
	- gomb

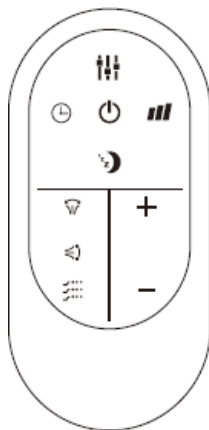

A FORRÓ LEVEGŐ ELVEZETÉSÉRE SZOLGÁLÓ CSŐ FELSZERELÉSE

- Húzza szét a csövet hosszában.
- Csavarja fel a csővéget a csőre (min. 3 fordulattal).
- A cső másik végét csavarja a készülék csatlakozóelemébe (min. 3 fordulattal).
- A csatlakozóval ellátott csövet kattintsa be a készülék hátsó oldalán lévő kimenetbe (a kétoldali biztosítékot lenyomva vegye ki a csatlakozóelemet a készülékből).
- A forró levegő hatékony elvezetése és a hatékony hűtés érdekében ennek a csőnek a lehető legrövidebbnek és hajlatok nélkülinek kell lennie. A cső maximális elhajlása 30°-os lehet. A cső nem hosszabbítható meg, mert az a berendezés túlhevülését idézheti elő.

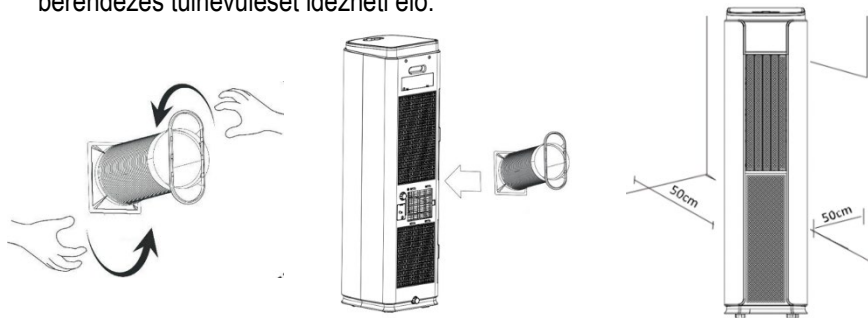

A LÉC FELSZERELÉSE A FORRÓ LEVEGŐT ELVEZETŐ CSŐ KIVEZETÉSÉHEZ

- Ez a léccsúszó használatát esetén alkalmas. Más típusú ablak esetén használja a csővéget léccsúszó nélkül.
- Nyissa részre az ablakot és a léccsúszót helyezze az ablakba. A léccsúszó hosszúságát módosítsa a terv szerinti elhelyezésnek megfelelően és csavarral rögzítse.
- A forró levegő elvezetésére szolgáló csövet a csővég segítségével csatlakoztassa a léccsúszóhoz.
- A forró levegő hatékony elvezetése és a hatékony hűtés érdekében ennek a csőnek a lehető legrövidebbnek és hajlatok nélkülinek kell lennie. A cső maximális elhajlása 30°-os lehet.

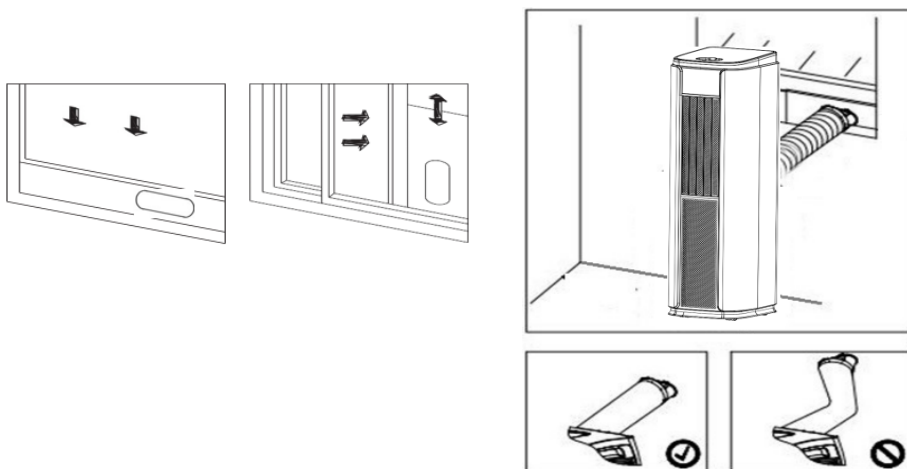

HASZNOS TANÁCS: Amennyiben nem lehet vagy nem kíván a falba/ablakba lyukat fúrni, vásároljon klímaberendezéshez alkalmas ablaktömítést vagy az alábbi eljárást javasoljuk: Nyissa meg kissé az erkélyajtót vagy az ablakot úgy, hogy a forró levegő elvezetésére szolgáló cső kivezessen rajta. A függöny el- ill. a kinti redőny lehúzásával megakadályozza, hogy a meleg levegő beáramoljon.

ÜGYELJEN ARRRA, HOGY AZ AJTÓ VAGY ABLAK MEGFELELŐEN LEGYEN RÖGZÍTVE, HOGY A FORRÓ LEVEGŐ ELVEZETÉSÉRE SZOLGÁLÓ CSÖVET NE ÉRJE KÁROSODÁS!

A KÉSZÜLÉK HASZNÁLATA

- Mielőtt először csatlakoztatná a készüléket, hagyja 3-4 órát állni.
- Csatlakoztassa a készüléket a hálózatba. Ezután a készülék készenléti állapotban van.
- Az ON/OFF gombbal kapcsolja be és ki a készüléket.

AZ ÜZEMMÓD BEÁLLÍTÁSA (MODE)

- A módbeállító gomb többszöri lenyomásával állítsa be a kívánt üzemmódot.
- A készülék 4 üzemmódban működik: klíma, ventilátor, párátlanító és automata üzemmód.
- **Klíma (Cool)** – ezen módban a kívánt hőmérséklet 16–32 °C között és a ventilátor sebessége állítható be. Amennyiben a helyiség hőmérséklete a beállított hőmérséklet alá csökken, a kompresszor kikapcsol és a készülék leállítja a hűtést. Javasoljuk, hogy a készülék első ízben történő indítása során állítsa a ventilátort nagy sebességfokozatra és a hőfokot 5 °C-kal alacsonyabbra, mint a helyiség hőmérséklete, majd ezután a beállítást saját igénye szerint módosítsa.
- **Ventilátor (FAN)** – ezen üzemmódban csak a ventilátor üzemel. Ilyenkor igény szerint beállítható a ventilátor sebessége. A hőmérséklet beállítása nem lehetséges.
- **Párátlanítás (DRY)** – ezen módban a ventilátor alacsony sebességen működik. Ilyenkor sem a ventilátor sebessége, sem a hőmérséklet nem állítható. A kijelző a Dh jelzést mutatja. Párátlanítás során a forró levegő elvezetésére szolgáló csövet le kell venni a készülékről. Ne alkalmazza ezt az üzemmódot, ha a helyiség hőmérséklete 17 °C-nál alacsonyabb.
Figyelmeztetés: Párátlanítás üzemmódban a készülékre csatlakoztatni kell a kondenzvizet elvezető csövet.
- **Automata üzemmód (Auto)** – a készülék ezen módban a helyiség aktuális hőmérséklete és a beállított hőfok alapján önműködően választja ki a ventilátor-sebességet. Ha más sebességfokozatot állít be, a készülék klíma módba vált.

A HŐMÉRSÉKLET BEÁLLÍTÁSA

- A kívánt hőmérsékletet klíma módban a + és – gombok segítségével állíthatja be. Ez a beállítás 16-32 °C között lehetséges.

- A + és – gombok egyidejű lenyomásával a hőmérsékleti egység (°C/°F) beállítása lehetséges.

A VENTILÁTOR SEBESSÉGÉNEK BEÁLLÍTÁSA (SPEED)

- Klíma és ventilátor módban a ventilátor-sebesség beállítása gombbal kis, közepes vagy nagy sebességre kapcsolhatjuk a ventilátort (meggyullad a megfelelő indikátor).

AZ IDŐZÍTŐ (TIMER) BEÁLLÍTÁSA

- Az időzítő funkció a készülék be- vagy kikapcsolása idejének beállítására szolgál.
- **A készülék indításának idejét** a készülék készenléti állapotában állítsa be. Nyomja meg az időzítő gombot, majd a + és – gombokkal állítsa be, mennyi idő múlva kapcsoljon be a készülék.
- **A készülék leállításának idejét** a készülék bekapcsolt állapotában állítsa be. Nyomja meg az időzítő gombot, majd a + és – gombokkal állítsa be, mennyi idő múlva kapcsoljon ki a készülék.
- Ez a beállítás 1-24 óra időközben lehetséges egész óránként.

ALVÓ ÜZEMMÓD (SLEEP)

- Az alvó üzemmód be- és kikapcsolásához nyomja meg az alvó mód gombját (meggyullad/elalszik az indikátor).
- A klíma üzemmódban való alvó módra állításkor a ventilátor önműködően alacsony sebességre kapcsol.

OSZCILLÁCIÓ FUNKCIÓ (SWING)

- A függőleges oszcilláció funkció be- vagy kikapcsolásához nyomja meg az oszcilláció gombot.
- A vízszintes oszcilláció funkció be- vagy kikapcsolásához nyomja meg az oszcilláció gombot 3 mp-re.

SMOOTHIE AIR FUNKCIÓ

- Ez a funkció a szellőt imitáló kényelmi üzemmóddhoz használatos, minimális zajjal. A funkció be- és kikapcsolásához nyomja meg a Smooth Air gombot.

A KÉSZÜLÉK VÉDELMI ELEMEI

A kompresszor késleltetett indítása

- A berendezés védelmi okból a kompresszort 3 perces késéssel kapcsolja be (pl. a készülék gyorsan történő ismételt indítása esetén).

Lefagyás elleni védelem

- Ha a kimenő levegő hőmérséklete klíma, párátlanítás vagy automata üzemmódban túl alacsony, a készülék megszakítja működését, amíg a hőmérséklet ismét fel nem emelkedik.

Automatikus fagymentesítés

- A készülék önműködő fagymentesítő funkcióval rendelkezik. Ha a hőmérséklet túl alacsony hőfokot érzékel, megszakítja működését és elindítja a jégmentesítést.

Túlhevülés elleni védelem

- Ha az érzékelő a készülék belesjében túl magas hőfokot észlel, megszakítja működését mindaddig, amíg ismét le nem hűl. Ezután a készülék ismét üzemelni kezd.

A beállítások megőrzése funkció

- Áramkimaradás és -visszaállítás során a készülék a beállított üzemmódban működik tovább (miután letelik a kompresszor késleltetett indításának ideje). Az időzítő beállítása ezen esetben törlődik.

TISZTÍTÁS ÉS KARBANTARÁS

- Tisztítás előtt a készüléket mindig kapcsolja ki és húzza ki a hálózathoz.
- A készülék felületét puha, nedves ruhával tisztítsa, majd törölje szárazra.
- Ne használjon agresszív és abrazív tisztítószereket. Ezek a szerek károsíthatják a készüléket.
- A készülékre ne fröcsköljön vizet és ne merítse vízbe, se egyéb folyadékba.

A szűrők tisztítása

- A szűrőket 2 hetente egyszer tisztítsa (vagy minden olyan esetben, ha porral vagy szennyeződéssel eltömődtek).
- Vegye ki a szűrőket és óvatosan mossa el közömbös pH-jú mosogatószeres vízben. Ezután a szűrőket öblítse le, száraz és hűvös helyen hagyja teljesen megszáradni, majd tegye vissza a készülékbe.
- Ha a berendezést poros környezetben használja, a szűrőket gyakrabban tisztítsa, nehogy elduguljanak, ami a készülék teljesítményének csökkenéséhez vezethet.
- A szűrőket nem szabad kitenni magas hőmérsékletnek, mert eldeformálódhatnak.
- Ne használja a készüléket szűrők nélkül.

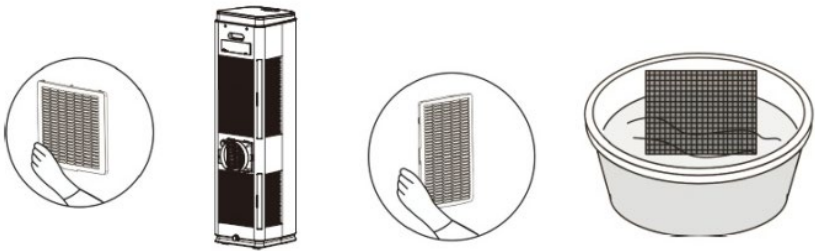

A KONDENZVÍZ ELTÁVOLÍTÁSA

- A készülék a kondenzvizet automatikusan elpárologtatja. Ha a kondenzvíz mégis felgyülemlik, akkor le kell engedni.
- Ha a kondenzvíz felgyülemlik, a készülék hangjelzés kíséretében megszakítja a működést, és a kijelzőn az „E4” jelzés látható. A kondenzvíz eltávolításának 3 módja van:

A kondenzvíz lefejtése a szivattyú segítségével (1)

- A kondenzvíz levezetésére szolgáló felső nyílásból vegye ki a dugót. Csatlakoztassa a nyílásra a 12 mm belső átmérőjű lefolyócsövet és a végét vezesse egy edénybe, amelybe a kondenzvizet kiengedi. Ellenőrizze, hogy a lefolyócső jól

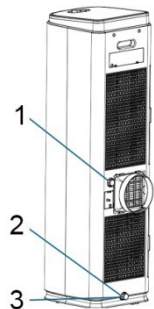

rögzült-e. A vízelvezetésre szolgáló szivattyú aktiválásához tartsa hosszabb ideig lenyomva a Smooth Air funkció gombját.

A kondenzvíz kézi leengedése (2)

- Tárolás előtt vagy ha a készüléket hosszabb ideig nem fogja használni, minden esetben szükséges a kondenzvíz kézi lefejtése.
- Kapcsolja ki a készüléket és húzza ki a hálózatról.
- Helyezzen egy mélyebb edényt a kondenzvíz levezetésére szolgáló alsó nyílás alá.
- Az alsó nyílásból húzza ki a dugót és hagyja kifolyni a kondenzvizet (a víz leengedése során a készüléket enyhén hátra döntheti). Miután kifolyt a kondenzvíz, figyelmesen tegye vissza a dugót.

Folyamatos vízelvezetés (párátlanítás módban) (3)

- A folyamatos vízelvezetés esetére készítsen ki előre megfelelő edényt a felgyülemlett kondenzvíz felfogására.
- A kondenzvíz levezetésére szolgáló alsó nyílásból vegye ki a dugót. Csatlakoztassa a nyílásra a 12 mm belső átmérőjű lefolyócsövet. Ellenőrizze, hogy a lefolyócsövet jól csatlakoztatta-e és irányítsa arra a helyre, ahová a kondenzvizet le lehet engedni.
- A tömlő a készüléktől lefelé irányuljon és ne legyen meghajlítva vagy eldugulva. Ellenkező esetben a kondenzvíz visszafolyhat a berendezésbe. Figyeljen arra, hogy a tömlő vége ne merüljön vízbe.

Figyelmeztetés: Klíma módban ne alkalmazza a folyamatos vízelvezetést (a víz ebben a módban a készülék hatékony működését biztosítja).

A TÁVIRÁNYÍTÓ ELEMCSERÉJE

- A távirányító törtendő elemcseréhez tolja ki az elemet tartó rekeszt, tegye bele az elemet (a polaritásnak megfelelően) és tolja vissza a rekeszt a távirányítóba. Akkumulátor típusa: CR2025.

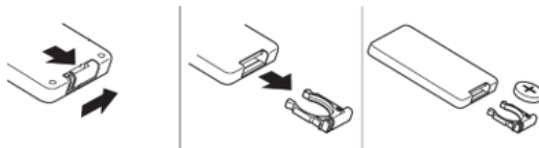

A KÉSZÜLÉK TÁROLÁSA

- Amennyiben a készüléket nem használja huzamosabb ideig, mindkét nyílásból engedje le a felgyülemlett kondenzvizet (lefejtés során a készüléket enyhén hátra döntheti).
- Hagyja működni a készüléket kb. 12 órán át száraz helyen ventilátor módban, alacsony sebességen. Mindkét nyílásból hagyja eltávolítva a dugót és az alsó nyílás alá helyezzen egy tálcát. Ez az eljárás a készülékben maradt nedvesség eltávolítására szolgál és meggátolja a penészgombák keletkezését.
- Kapcsolja ki a készüléket és húzza ki a hálózatból. Ezután a dugókat tegye vissza.
- Tisztítsa ki a szűrőket és tegye vissza a készülékbe. A berendezésről távolítsa el a forró levegő elvezetésére szolgáló csövet.
- Tekerje fel a csatlakozókábelt és helyezze a tartóba.
- A távirányítóból vegye ki az elemeket.
- A készüléket és tartozékait tárolja eredeti göngyölegben, száraz helyen.

TÁBLÁZAT A PROBLÉMÁK MEGOLDÁSÁRA

Probléma	Lehetséges ok	Megoldás
A készülék nem működik.	Be van dugva a készülék a konnektorba?	Csatlakoztassa a készüléket a hálózatba.
	Magas a kondenzvíz szintje (E4).	Engedje le a kondenzvizet.
	A helyiség hőmérséklete túl alacsony vagy túl magas.	A készülék üzemi hőmérséklete 7-35°C.
	Az aktuális hőfok alacsonyabb a beállított hőmérsékletnél.	Módosítsa a hőfok beállítását.
	Párátlanítás módban a helyiség hőmérséklete túl alacsony.	A hőmérsékletnek párátlanítás során 17 °C-nál magasabbnak kell lennie.
	A kompresszor - saját védelme érdekében - 3 perces késéssel kapcsol be.	Várjon, amíg a készülék ismét üzemelni kezd.
	Automatikus fagymentesítés	
Túlnyomás elleni védelem		

	Túlhevülés elleni védelem	Hagyja a készüléket kihűlni, majd ismét kapcsolja be.
A készülék leállt.	Lejárt az időzítő beállított ideje.	Kapcsolja be ismét a készüléket.
	A készülék elérte a kívánt hőmérsékletet.	Módosítsa a hőfok beállítását.
Nem elegendő a hűtés.	Közvetlen napsugárzásnak van kitéve.	Húzza be a függönyt.
	Nyitva van az ajtó vagy ablak.	Csukja be az összes ablakot és ajtót.
	A szűrő szennyezett.	Tisztítsa ki a szűrőt.
	A levegő be- vagy kiáramlását valami gátolja.	Távolítsa el az akadályt.
	Az aktuális hőfok alacsonyabb a beállított hőmérsékletnél.	Módosítsa a hőfok beállítását.
	A forró levegő elvezetésére szolgáló csövet rosszul csatlakoztatták.	A forró levegő elvezetésére szolgáló csövet csatlakoztassa megfelelően.
Folyik a víz.	Helyválttatás során víz volt a tartályban.	A készülék mozgatása előtt engedje le a víztartályból a vizet.
Hangos a készülék működése.	Egyenetlen a felület.	A készüléket helyezze egyenes és sima felületre.
	A készülék részei elmozdultak a helyükről.	Ellenőrizze, hogy a készülék helyesen van-e összeállítva.
	A készülék vízcsobogáshoz hasonló hangot ad ki.	A hűtőközeg áramol a készülékben – megszokott jelenség.

HIBAKÓDOK TÁBLÁZAT

Hibakód	Ok	Megoldás
E2	Hibás a helyiség hőmérséklet érzékelője.	Ellenőrizze, hogy a szűrők vagy a cső nincsenek-e eldugulva.
E3	Hibás a léghőmérséklet érzékelő	Forduljon márkaszervízhez.
E4	Magas kondenzvíz szint	Engedje le a kondenzvizet, ld. „A KONDEZVÍZ LEENGEDÉSE” c. fejezetet.
ES	Meghibásodott a belső hőmérsékletet figyelő szenzor.	Ellenőrizze, hogy a szűrők vagy a cső nincsenek-e eldugulva. Forduljon márkaszervízhez.
Az üzemmód kijelző villog.	3 perces késleltetett indítás a kompresszor védelméért.	Várjon, míg bekapcsol a kompresszor.

MŰSZAKI JELLEMZŐK

Névleges feszültségtartomány	220-240 V
Névleges frekvencia	50 Hz
Névleges teljesítmény	1650 W
Környezetbarát hűtőközeg típusa	R290

A szöveg, valamint a műszaki adatok változtatásának joga fenntartva.

TANÁCSOK, INFORMÁCIÓK AZ ELHASZNÁLT CSOMAGOLÓANYAG KEZELÉSÉHEZ

Az elhasznált csomagolóanyagot szállítsa a lakóhelye szerinti hulladékgyűjtő udvarra.

KISELEJTEZETT ELEKTROMOS ÉS ELEKTRONIKUS BERENDEZÉSEK MEGSEMISÍTÉSE

A termékeken vagy azok kísérodokumentációjában található, mellékelt szimbólum azt jelenti, hogy a kiselejtezett elektromos és elektronikus berendezéseket tilos a hétköznapi háztartási hulladék-tárolókba dobni. Az ilyen termékek megfelelő megsemmisítése, felújítása, újrahasznosítása érdekében helyezze azokat az arra kijelölt tárolókba. Az Európai Unió egyes tagállamaiban illetve további európai országokban olyan alternatív megoldások is léteznek, hogy az ilyen termékek – hasonló jellegű új termék vásárlásakor – eladásuk helyén begyűjtésre kerülnek. A jelen termék helyes megsemmisítésével Ön is segít az értékes természeti források megőrzésében, valamint környezetünkre és egészségünkre gyakorolt - a helytelen hulladék-likvidálásból eredő - lehetséges negatív hatások megelőzésében is.



A jelen termék megfelel az EU irányelvében leszögeezett valamennyi vonatkozó alapkövetelménynek.