

*Rohnson*<sup>®</sup>

Návod na použitie

## TEPLOVZDUŠNÁ FRITÉZA

### R-2887 MasterChef



Pred použitím tohto spotrebiča sa prosím zoznámte s návodom na jeho obsluhu. Spotrebič používajte iba tak, ako je popísané v tomto návode na použitie. Návod uschovajte pre prípad ďalšej potreby.

**DÔLEŽITÉ BEZPEČNOSTNÉ POKYNY****ČÍTAJTE POZORNE A USCHOVAJTE PRE BUDÚCE POUŽITIE**

- Ak dôjde k poškodeniu spotrebiča nedodržiavaním pokynov v tejto príručke, záruka sa stáva neplatnou. Výrobca/dovozca nenesie žiadnu zodpovednosť za škody spôsobené nedodržením pokynov písaných v manuáli. Nedbalé používanie spotrebiča nie je v súlade s podmienkami tohto návodu.
- Pred pripojením spotrebiča k sieťovej zásuvke sa uistite, že sa napätie uvedené na štítku spotrebiča zhoduje s elektrickým napätím zásuvky.
- Spotrebič pripájajte iba k riadne uzemnenej zásuvke.

**UPOZORNENIE**

- Tento spotrebič môžu používať deti vo veku 8 rokov a staršie a osoby so zníženými fyzickými, zmyslovými alebo mentálnymi schopnosťami alebo s nedostatkom skúseností a znalostí, pokiaľ sú pod dozorom alebo boli poučené o používaní spotrebiča bezpečným spôsobom a rozumejú prípadným nebezpečenstvám. Čistenie a údržbu vykonávanú používateľom nesmú vykonávať deti, pokiaľ nie sú staršie ako 8 rokov a pod dozorom. Spotrebič a jeho sieťový kábel udržiajte mimo dosahu detí mladších ako 8 rokov.
- Deti sa so spotrebičom nesmú hrať.
- Nepoužívajte spotrebič na iné účely, než na ktoré je určený.
- Spotrebič nie je určený na ovládanie prostredníctvom programátora, vonkajšieho časového spínača alebo diaľkového ovládania.
- Ak spotrebič nepoužívate alebo plánujete čistenie, vždy ho vypnite a odpojte zo sieťovej zásuvky.
- Nepoužívajte spotrebič, ak nefunguje správne, spadol na zem, bol poškodený alebo ponorený do vody. Spotrebič s poškodenou vidlicou sieťového kábla je zakázané používať. V žiadnom prípade neopravujte spotrebič sami. Na spotrebiči nerobte žiadne úpravy - vzniká nebezpečenstvo úrazu elektrickým prúdom. Všetky opravy a nastavenia tohto spotrebiča zverte autorizovanému servisnému stredisku.
- Neodpájajte spotrebič zo sieťovej zásuvky ťahom za sieťový kábel - vzniká nebezpečenstvo poškodenia sieťového kábla/sieťovej zásuvky.
- Na sieťový kábel nekladte ťažké predmety. Dbajte na to, aby sieťový kábel nevisel cez okraj stola alebo aby sa nedotýkal ostrých či horúcich povrchov.

- Tento spotrebič je určený iba na použitie v domácnosti. Nie je určený na použitie vo vonkajších priestoroch. Nie je určený na komerčné využitie.
- Nepoužívajte spotrebič nad horúcimi povrchmi alebo v blízkosti zdrojov tepla, ako sú napr. plynové či elektrické horáky, rúra a pod.
- Nepoužívajte spotrebič v blízkosti výbušných či horľavých látok.
- Nepoužívajte spotrebič v blízkosti vody.
- Spotrebič umiestňujte iba na rovný, stabilný, suchý a teplu odolný povrch.
- Umiestňujte spotrebič v bezpečnej vzdialenosti od stien a horľavých predmetov, ako napr. záclon. Minimálna vzdialenosť spotrebiča od okolitých predmetov musí byť aspoň 10 cm. Nekladte žiadne predmety na spotrebič.
- Spotrebič nezakrývajte. Otvory pre cirkuláciu vzduchu nesmú byť ničím blokované. Zaisťte, aby bol okolo spotrebiča dostatočný priestor na cirkuláciu vzduchu.
- Neukladajte žiadne predmety v spotrebiči.
- Nevkladajte do spotrebiča kuchynské náčinie, kovové fólie, papier ani kartónové alebo plastové obaly.
- Nezapájajte spotrebiče s vysokým príkonom do rovnakého el. okruhu.
- Nezapájajte spotrebič do zásuvky umiestnenej nižšie, než je umiestnený spotrebič.
- Pred použitím spotrebiča sa vždy uistite, že je nádoba riadne umiestnená. Používajte nádobu iba s vloženým roštom.
- Nepňte vyberateľnú nádobu olejom. Nepoužívajte spotrebič na ohrev vody.
- Nenechávajte spotrebič v prevádzke bez dozoru.
- Pokiaľ zo spotrebiča počas prevádzky vychádza čierny dym, ihneď ho odpojte z el. siete.
- Spotrebič sa pri prevádzke zahrieva a zostáva teplý ešte nejaký čas po vypnutí. Nedotýkajte sa horúcich povrchov. Vždy používajte len rukoväť a tlačidlá.
- Z otvorov spotrebiča vychádza počas prevádzky horúci vzduch a para. Vyhňte sa kontaktu s horúcou parou. Otvory nezakrývajte.
- Horúcu fritovaciu nádobu s potravinami vyberajte pomaly a opatrne. Pri manipulácii dbajte na zvýšenú pozornosť a používajte kuchynské rukavice.
- Horúcu nádobu odkladajte iba na teplu odolné povrchy.



- Pri použití spotrebiča odporúčame používať podložku (nie plastovú), aby nedošlo k sfarbeniu povrchu pracovnej dosky alebo stola.
- Nepremiestňujte spotrebič, pokiaľ je v prevádzke. Pred akoukoľvek manipuláciou so spotrebičom ho najskôr odpojte z el. siete a nechajte vychladnúť.
- Pred odpojením z el. siete spotrebič najskôr vypnite.
- Nedotýkajte sa spotrebiča ani napájacieho kábla mokrými rukami.
- Zabráňte priamemu styku spotrebiča s vodou. Neponárajte spotrebič ani napájací kábel do vody či inej kvapaliny.
- Pokiaľ dôjde k ponoreniu spotrebiča do vody, okamžite ho odpojte z el. siete. Nesiahajte do vody, pokiaľ spotrebič nie je odpojený z el. siete.
- Používajte iba s dodaným príslušenstvom.

## POPIS SPOTREBIČA

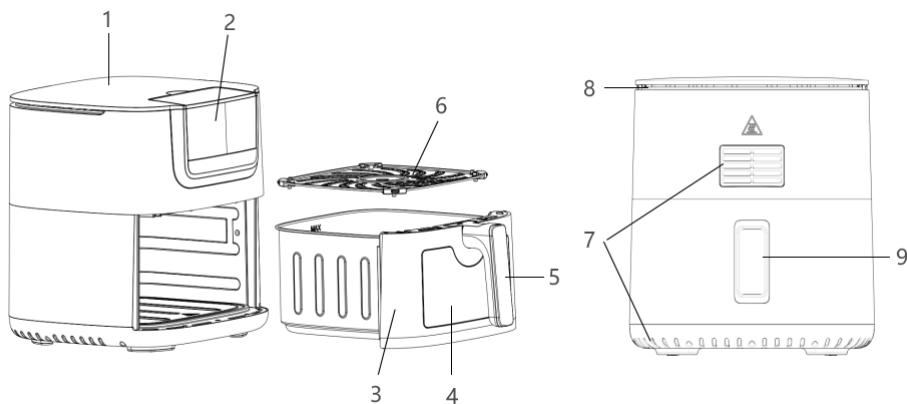

- |                          |                   |
|--------------------------|-------------------|
| 1. Ovládací panel        | 6. Rošt           |
| 2. Nádoby na vodu a olej | 7. Výstup vzduchu |
| 3. Vyberateľná nádoba    | 8. Vstup vzduchu  |
| 4. Priezor               | 9. Napájací kábel |
| 5. Rukoväť               |                   |

## POPIS OVLÁDACIEHO PANELU



- |                                 |   |
|---------------------------------|---|
| 1. Program Kurča                | 12. Tlačidlo režimu                           |
| 2. Program Krídla               | 13. Tlačidlo –                                |
| 3. Program Hranolky             | 14. Tlačidlá teploty/času                     |
| 4. Program Zelenina             | 15. Tlačidlo programu                         |
| 5. Program Steak                | 16. Tlačidlá úrovne rozprašovania oleja/vody  |
| 6. Program Krevety              | 17. Tlačidlo +                                |
| 7. Program Múčnik               | 18. Indikácia úrovne rozprašovania oleja/vody |
| 8. Program Ryba                 | 19. Tlačidlo osvetlenia                       |
| 9. Indikácia režimu Master      | 20. Tlačidlo štart/pauza                      |
| 10. Indikácia normálneho režimu |   |
| 11. Tlačidlo zapnuté/vypnuté    |   |

## INŠTALÁCIA RUKOVÄTI VYBERATEL'NEJ NÁDOBY

- Pokiaľ je v balení rukoväť nádoby demontovaná, vyberte nádobu zo spotrebiča a umiestnite rukoväť do otvoru nádoby, kým nezacvakne, viď obrázok.



## PRED PRVÝM POUŽITÍM

- Odstráňte všetok obalový materiál a samolepky.
- Umyte vyberateľnú nádobu a rošt v teplej vode s neutrálnym kuchynským saponátom, opláchnite a osušte.
- Povrch spotrebiča utrite mäkkou navlhčenou handričkou a dôkladne osušte.

## POUŽITIE SPOTREBIČA NORMÁLNY REŽIM

- Umiestnite spotrebič na rovný, stabilný, suchý a teplu odolný povrch.
- Vyberte fritovaciu nádobu, umiestnite do nej rošt a vložte naň požadované množstvo potravín. Potraviny pokiaľ možno rovnomerne rozložte.
- Množstvo potravín nesmie presiahnuť rysku MAX.
- Pre optimálny výsledok a kratšiu dobu pečenia odporúčame pripravovať menšie porcie potravín (optimálne množstvo na prípravu hranoliek je 500 g).

**Pozn.:** Potraviny je možné pripraviť bez použitia oleja. Pre väčšiu chrumkavosť ale odporúčame potrieť potraviny trochou oleja.

- Nepripravujte príliš tučné potraviny, ako napr. klobásky.
- Zmrazené potraviny pred použitím rozmrazte.
- Vložte fritovaciu nádobu s potravinami do spotrebiča.
- Zapojte spotrebič do el. siete.
- Zapnite spotrebič stlačením tlačidla zapnuté/vypnuté. Tlačidlom režimu potom prepnete spotrebič do normálneho režimu. Predvolené nastavenie teploty a času je 180 °C a 15 minút.
- Tlačidlom nastavenia programu zvolíte jeden z prednastavených automatických programov, viď tabuľka nižšie.
- Ak chcete upraviť teplotu alebo čas, tlačidlom teploty alebo času prepnete na požadované nastavenie a tlačidlami + a – upravte požadovanú teplotu alebo dobu prípravy. Rozmedzie nastavenia teploty je 80-200 °C, rozmedzie nastavenia času 0-60 minút.
- Pre zahájenie alebo prerušenie pečenia stlačte tlačidlo štart/pauza.
- Spotrebič je vybavený vnútorným osvetlením. Pre zapnutie alebo vypnutie osvetlenia stlačte tlačidlo osvetlenia. Osvetlenie sa po 20 sekundách vypne automaticky.

**Pozn.:** Pri prvom použití môžete zaznamenať mierny dym alebo zápach. Tento jav je úplne normálny a čoskoro vymizne.

- Niektoré programy sú vybavené funkciou pripomenutia premiešania. Pokiaľ sa rozsvieti sv. indikácia pripomenutia premiešania (SHAKE), vyberte nádobu zo spotrebiča a skontrolujte potraviny, otočte ich alebo premiešajte a vráťte nádobu späť do spotrebiča.

**Upozornenie:** Fritovacia nádoba je po použití horúca, nedotýkajte sa jej! Na manipuláciu s nádobou používajte výhradne rukväte a kuchynské rukavice. Vyhňte sa kontaktu s horúcou parou.

- Po uplynutí nastavenej doby sa ozve zvukový signál a spotrebič sa automaticky vypne (ventilátor zostáva ďalších 20 sekúnd v prevádzke na schladenie spotrebiča). V prípade potreby môžete nastaviť dodatočnú dobu pečenia.
- Vyberte nádobu zo spotrebiča, umiestnite ju na teplu-odolný povrch a vyberte z nej potraviny. Nepoužívajte ostré kuchynské nástroje, aby nedošlo k poškodeniu nepríľnavého povrchu.

**Upozornenie:** Na dne nádoby sa počas prípravy pokrmov zhromažďuje horúci tuk alebo tekutiny. Nikdy neatáčajte nádobu hore nohami, aby nedošlo k úniku tekutín ak popáleniu.

- V prípade potreby môžete v spotrebiči ihneď pripraviť ďalšiu porciu potravín.
- Spotrebič je možné využiť aj na ohrev pokrmov. Nastavte teplotu na 150 °C a časovač na 10 minút.
- Na prípravu múčnika je možné do nádoby s roštom vložiť formu na pečenie.
- Po použití spotrebič vypnite a odpojte z el. siete.

## REŽIM MASTER S FUNKCIOU ROZPRAŠOVANIA VODY A OLEJA



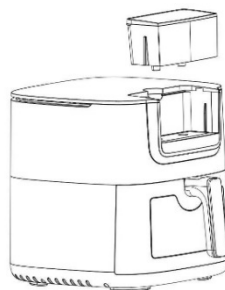



- Spotrebič je vybavený funkciou rozprašovania vody a oleja v režime Master. Počas pečenia bude spotrebič automaticky rozprašovať na potraviny každé 4 minúty olej a každé 2 minúty vodu.
- Pre využitie funkcie najskôr pred zapnutím spotrebiča naplňte nádobky. Vyberte nádobky zo spotrebiča, odstráňte veko a naplňte ľavú nádobku jedlým olejom a pravú nádobku čistou, najlepšie



filtrovanou vodou pri izbovej teplote. Potom veko uzavrite a umiestnite nádoby späť do spotrebiča.

- Po zapnutí je spotrebič automaticky v režime Master. Pre prepnutie do normálneho režimu na prípravu potravín bez tejto funkcie stlačte po zapnutí fritézy tlačidlo režimu.
- V režime Master zvolte požadovaný program. Tlačidlami úroveň rozprašovania oleja a vody môžete nastaviť požadovanú úroveň rozprašovania. Pre vypnutie funkcie rozprašovania oleja alebo vody stlačte tlačidlo štyrikrát po sebe. Pre zahájenie pečenia stlačte tlačidlo štart/pauza.
- Kropenie potravín vodou je vhodné na použitie pri všetkých pokrmoch, ktoré si majú zachovať šťavnatosť a nemajú sa vysušiť. Táto funkcia je vhodná predovšetkým pri príprave morských plodov, zeleniny, kurčatá a iné.
- Rozprašovanie oleja je vhodné pre chrumkavé pokrmy.

#### TABUĽKA FUNKCIE ROZPRAŠOVANIA VODY A OLEJA

	Úroveň	Indikácia	Čas rozprašovania
Olej	1		0,4 s
	2		0,5 s
	3		0,6 s
Voda	1		5 s
	2		6 s
	3		7 s



**TABUĽKA PROGRAMOV**

Program	Teplota	Čas	Funkcia pripomenutia premiešania	Funkcia rozprašovania oleja
Predvolené	180 °C	15 min.	-	-
Kurča  CHICKEN	200 °C	30 min.	Každých 10 min.	Každé 4 min. 0,5 s
Krídla  WINGS	200 °C	20 min.	Každých 10 min.	Každé 4 min. 0,5 s
Hranolky  FRIES	200 °C	23 min.	Každých 12 min.	Každé 4 min. 0,6 s
Zelenina  VEG	160 °C	12 min.	Každých 6 min.	Každé 2 min. 0,4 s
Steak  STEAK	180 °C	14 min.	Každých 7 min.	Každé 4 min. 0,5 s
Krevety  SHRIMP	195 °C	10 min.	Každých 5 min.	Každé 4 min. 0,4 s
Múčnik  TART	160 °C	20 min.	-	-
Ryba  FISH	195 °C	10 min.	Každých 5 min.	Každé 4 min. 0,5 s

**TABUĽKA PRÍPRAVY POTRAVÍN**

Potraviny	Množstvo (g)	Čas (min)	Teplota (°C)	Poznámka
Tenké mrazené hranolky	300-700	9-16	200 °C	V priebehu zamiešajte
Silné mrazené hranolky	300-700	11-20	200 °C	V priebehu zamiešajte
Domáce hranolky	300-800	10-16	200 °C	Pridajte ½ lyžice oleja, v priebehu zamiešajte
Domáce pečené zemiaky	300-800	18-22	180 °C	Pridajte ½ lyžice oleja, v priebehu zamiešajte
Gratinované zemiaky	500	15-18	200 °C	
Steak	100-500	8-12	180 °C	
Bravčová kotleta	100-500	10-14	180 °C	
Hamburger	100-500	7-14	180 °C	
Párok v cestíčku	100-500	13-15	180 °C	
Kuracie paličky/krídelká	100-500	18-22	180 °C	
Kuracie prsia	100-500	10-15	180 °C	
Jarné závitky	100-400	8-10	200 °C	V priebehu zamiešajte
Mrazené kuracie nugety	100-500	6-10	200 °C	V priebehu zamiešajte
Mrazené rybie prsty	100-400	6-10	200 °C	V priebehu zamiešajte
Mrazený obalovaný syr	100-400	8-10	180 °C	
Plnená zelenina	100-400	1-10	160 °C	
Múčnik	300	20-25	160 °C	Použite papier na pečenie
Quiche	400	20-22	180 °C	Použite papier na pečenie
Muffiny	300	15-18	200 °C	Použite papier na pečenie/formu
Sladké pochúťky	400	1-20	160 °C	

Pozn.: Uvedené údaje sú iba orientačné.

## ČISTENIE A ÚDRŽBA

- Pred čistením spotrebič odpojte z el. siete a nechajte úplne vychladnúť.
- Spotrebič čistite po každom použití.
- Povrch spotrebiča utrite mäkkou navlhčenou handričkou a dôkladne osušte.
- Vyberateľnú nádobu a rošt umyte v horúcej vode s neutrálnym kuchynským saponátom, opláchnite a osušte. Nepoužívajte ostré kuchynské nástroje, aby nedošlo k poškodeniu nepríľnavého povrchu.
- Na odstránenie pripečených zvyškov jedla z nádoby alebo roštu naplňte nádobu vodou s neutrálnym kuchynským saponátom a nechajte 10 minút stáť.
- Nádobky na olej a vodu vyberte zo spotrebiča a pravidelne ich čistite vo vode so saponátom, opláchnite a osušte.
- Pravidelne čistite vnútorný priestor spotrebiča od oleja navlhčenou handričkou a potom dôkladne osušte čistou handričkou. V prípade potreby očistite výhrevné teleso od zvyškov jedla mäkkou kefkou.
- Nepoužívajte agresívne ani abrazívne čistiace prostriedky.
- Neponárajte spotrebič do vody alebo iných kvapalín.
- Spotrebič uskladnite v pôvodnom obale na suchom mieste.

## TABUĽKA PROBLÉMOV A RIEŠENÍ

Problém	Príčina	Riešenie
Spotrebič nefunguje	Spotrebič nie je zapojený do el. siete	Zapojte spotrebič do el. siete
	Nebolo stlačené tlačidlo štart/pauza	Pre zahájenie programu stlačte tlačidlo štart/pauza
Pokrm je nedopečený	Príliš veľké množstvo potravín v koši	Pripravujte potraviny po menších porciách
	Príliš nízka teplota	Upravte nastavenie teploty
Pokrm je nerovnomerne upečený	Prekrývajúce sa potraviny alebo väčšie množstvo potravín	Premiešajte potraviny približne v polovici doby pečenia
Zo spotrebiča vychádza biely dym	Príliš tučné potraviny alebo príliš veľa pridaného oleja	Nepripravujte príliš tučné potraviny. Pridávajte primerané množstvo oleja
	Zvyšky oleja v nádobe	Čistite nádobu po každom použití

**TECHNICKÁ ŠPECIFIKÁCIA**

Menovitý rozsah napätia	220-240 V
Menovitý kmitočet	50/60 Hz
Menovitý príkon	1800 W

Zmeny textu a technických údajov vyhradené.

**POKYNY A INFORMÁCIE O ZAOBCHÁDZANÍ S POUŽITÝM OBALOM**

Použitý obalový materiál odložte na miesto určené obcou na ukladanie odpadu.

**LIKVIDÁCIA POUŽITÝCH ELEKTRICKÝCH A ELEKTRONICKÝCH ZARIADENÍ**

Tento symbol na produktoch alebo v sprievodných dokumentoch znamená, že použité elektrické a elektronické výrobky nesmú byť pridané do bežného komunálneho odpadu. Pre správnu likvidáciu, obnovu a recykláciu odovzdajte tieto výrobky na určené zberné miesta. Alternatívne v niektorých krajinách Európskej únie alebo v iných európskych krajinách môžete vrátiť svoje výrobky miestnemu predajcovi pri kúpe ekvivalentného nového produktu. Správnou likvidáciou tohto produktu pomôžete zachovať cenné prírodné zdroje a napomáhate prevencii potenciálnych negatívnych dopadov na životné prostredie a ľudské zdravie, čo by mohli byť dôsledky nesprávnej likvidácie odpadov.



Tento výrobok spĺňa všetky základné požiadavky smerníc EÚ, ktoré sa naň vzťahujú.