

*Rohnson*<sup>®</sup>

Návod k použití

## **HORKOVZDUŠNÁ FRITÉZA**

### **R-2887 MasterChef**



Před použitím tohoto spotřebiče se prosím seznamte s návodem k jeho obsluze. Spotřebič používejte pouze tak, jak je popsáno v tomto návodu k použití. Návod uschovejte pro případ další potřeby.

**DŮLEŽITÉ BEZPEČNOSTNÍ POKYNY****ČTĚTE POZORNĚ A USCHOVEJTE PRO BUDOUCÍ POUŽITÍ**

- Pokud dojde k poškození spotřebiče nedodržováním pokynů v této příručce, záruka se stává neplatnou. Výrobce/dovozce nenese žádnou odpovědnost za škody způsobené nedodržováním pokynů psaných v manuálu. Nedbalé používání spotřebiče není v souladu s podmínkami tohoto návodu.
- Před připojením spotřebiče k síťové zásuvce se ujistěte, že se napětí uvedené na typovém štítku spotřebiče shoduje s elektrickým napětím zásuvky.
- Spotřebič připojujte pouze k řádně uzemněné zásuvce.

**UPOZORNĚNÍ**

- Tento spotřebič mohou používat děti ve věku 8 let a starší a osoby se sníženými fyzickými, smyslovými či mentálními schopnostmi nebo s nedostatkem zkušeností a znalostí, pokud jsou pod dozorem nebo byly poučeny o používání spotřebiče bezpečným způsobem a rozumí případným nebezpečím. Čištění a údržbu prováděnou uživatelem nesmějí vykonávat děti, pokud nejsou starší 8 let a pod dozorem. Spotřebič a jeho síťový kabel udržujte mimo dosah dětí mladších 8 let.
- Děti si se spotřebičem nesmějí hrát.
- Nepoužívejte spotřebič k jiným účelům, než pro které je určen.
- Spotřebič není určen k ovládání prostřednictvím programátoru, vnějšího časového spínače nebo dálkového ovládání.
- Pokud spotřebič nepoužíváte nebo plánujete čištění, vždy ho vypněte a odpojte ze síťové zásuvky.
- Nepoužívejte spotřebič, pokud nefunguje správně, byl upuštěn na zem, poškozen nebo ponořen do vody. Spotřebič s poškozenou vidlicí síťového kabelu je zakázáno používat. V žádném případě neopravujte spotřebič sami. Na spotřebiči neprovádějte žádné úpravy - vzniká nebezpečí úrazu elektrickým proudem. Veškeré opravy a seřízení tohoto spotřebiče svěřte autorizovanému servisnímu středisku.
- Neodpojujte spotřebič ze síťové zásuvky tahem za síťový kabel - vzniká nebezpečí poškození síťového kabelu/síťové zásuvky.
- Na síťový kabel nepokládejte těžké předměty. Dbejte na to, aby síťový kabel nevisel přes okraj stolu nebo aby se nedotýkal ostrých či horkých povrchů.

- Tento spotřebič je určen pouze pro použití v domácnosti. Není určen pro použití ve venkovních prostorech. Není určen ke komerčnímu využití.
- Nepoužívejte spotřebič nad horkými povrchy nebo v blízkosti zdrojů tepla, jako jsou např. plynové či elektrické hořáky, trouba apod.
- Nepoužívejte spotřebič v blízkosti výbušných či hořlavých látek.
- Nepoužívejte spotřebič v blízkosti vody.
- Spotřebič umísťte pouze na rovný, stabilní, suchý a teplu odolný povrch.
- Umísťte spotřebič v bezpečné vzdálenosti od stěn a hořlavých předmětů, jako např. záclon. Minimální vzdálenost spotřebiče od okolních předmětů musí být alespoň 10 cm. Nepokládejte žádné předměty na spotřebič.
- Spotřebič nezakrývejte. Otvory pro cirkulaci vzduchu nesmí být ničím blokovány. Zajistěte, aby byl kolem spotřebiče dostatečný prostor pro cirkulaci vzduchu.
- Neukládejte žádné předměty ve spotřebiči.
- Nevkládejte do spotřebiče kuchyňské náčiní, kovové folie, papír ani kartonové nebo plastové obaly.
- Nezapojte spotřebiče s vysokým příkonem do stejného el. okruhu.
- Nezapojte spotřebič do zásuvky umístěné níže, než je umístěn spotřebič.
- Před použitím spotřebiče se vždy ujistěte, že je nádoba řádně umístěna. Používejte nádobu pouze s vloženým roštem.
- Neplňte vyjímatelnou nádobu olejem. Nepoužívejte spotřebič k ohřevu vody.
- Nenechávejte spotřebič v provozu bez dozoru.
- Pokud ze spotřebiče během provozu vychází černý dým, ihned jej odpojte z el. sítě.
- Spotřebič se při provozu zahřívá a zůstává teplý ještě nějakou dobu po vypnutí. Nedotýkejte se horkých povrchů. Vždy používejte jen rukojeť a tlačítka.
- Z otvorů spotřebiče vychází během provozu horký vzduch a pára. Vyhněte se kontaktu s horkou párou. Otvory nezakrývejte.
- Horkou fritovací nádobu s potravinami vyjímejte pomalu a opatrně. Při manipulaci dbejte zvýšené pozornosti a používejte kuchyňské rukavice.
- Horkou nádobu odkládejte pouze na teplu odolné povrchy.
- Při použití spotřebiče doporučujeme používat podložku (ne plastovou), aby nedošlo ke zbarvení povrchu pracovní desky nebo stolu.



- Nepřemísťujte spotřebič, pokud je v provozu. Před jakoukoli manipulací se spotřebičem jej nejprve odpojte z el. sítě a nechte vychladnout.
- Před odpojením z el. sítě spotřebič nejprve vypněte.
- Nedotýkejte se spotřebiče ani napájecího kabelu mokřými rukama.
- Zamezte přímému styku spotřebiče s vodou. Neponořujte spotřebič ani napájecí kabel do vody či jiné kapaliny.
- Pokud dojde k ponoření spotřebiče do vody, okamžitě jej odpojte z el. sítě. Nesahejte do vody, pokud spotřebič není odpojen z el. sítě.
- Používejte pouze s dodaným příslušenstvím.

## POPIS SPOTŘEBIČE

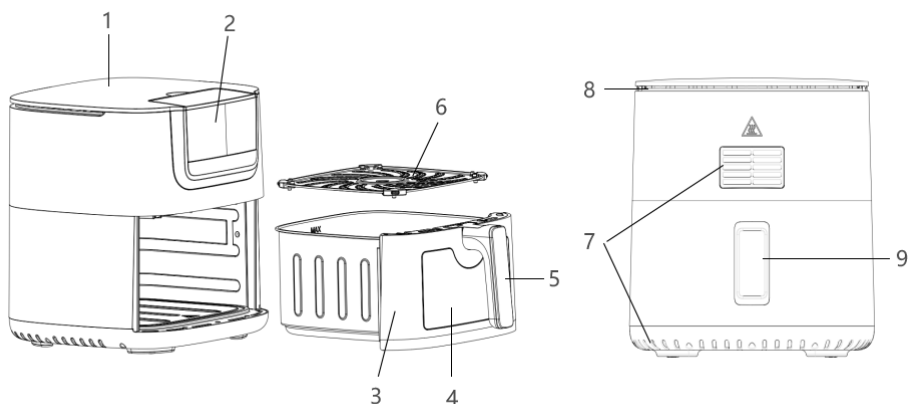

- |                          |                   |
|--------------------------|-------------------|
| 1. Ovládací panel        | 6. Rošt           |
| 2. Nádoby na vodu a olej | 7. Výstup vzduchu |
| 3. Vyjímatelná nádoba    | 8. Vstup vzduchu  |
| 4. Průzor                | 9. Napájecí kabel |
| 5. Rukojeť               |                   |

**POPIS OVLÁDACÍHO PANELU**

- |                                |   |
|--------------------------------|---|
| 1. Program Kuře                | 12. Tlačítko režimu                         |
| 2. Program Křídla              | 13. Tlačítko –                              |
| 3. Program Hranolky            | 14. Tlačítka teploty/času                   |
| 4. Program Zelenina            | 15. Tlačítko programu                       |
| 5. Program Steak               | 16. Tlačítka úrovně rozprašování oleje/vody |
| 6. Program Krevety             | 17. Tlačítko +                              |
| 7. Program Moučnick            | 18. Indikace úrovně rozprašování oleje/vody |
| 8. Program Ryba                | 19. Tlačítko osvětlení                      |
| 9. Indikace Master režimu      | 20. Tlačítko start/pauza                    |
| 10. Indikace normálního režimu |   |
| 11. Tlačítko zapnuto/vypnuto   |   |

**INSTALACE RUKOJETI VYJÍMATELNÉ NÁDOBY**

- Pokud je v balení rukojeť nádoby demontována, vyjměte nádobu ze spotřebiče a umístěte rukojeť do otvoru nádoby, dokud nezacvakne, viz obrázek.



## PŘED PRVNÍM POUŽITÍM

- Odstraňte veškerý obalový materiál a samolepky.
- Umyjte vyjímatelnou nádobu a rošt v teplé vodě s neutrálním kuchyňským saponátem, opláchněte a osušte.
- Povrch spotřebiče otřete měkkým navlhčeným hadříkem a důkladně osušte.

## POUŽITÍ SPOTŘEBIČE NORMÁLNÍ REŽIM

- Umístěte spotřebič na rovný, stabilní, suchý a teplu odolný povrch.
- Vyjměte fritovací nádobu, umístěte do ní rošt a vložte na něj požadované množství potravin. Potraviny pokud možno rovnoměrně rozložte.
- Množství potravin nesmí přesáhnout rysku MAX.
- Pro optimální výsledek a kratší dobu pečení doporučujeme připravovat menší porce potravin (optimální množství pro přípravu hranolek je 500 g).

**Pozn.:** Potraviny je možné připravit bez použití oleje. Pro větší křupavost ale doporučujeme potřít potraviny trochou oleje.

- Nepřipravujte příliš tučné potraviny, jako např. klobásy.
- Zmrazené potraviny před použitím rozmrazte.
- Vložte fritovací nádobu s potravinami do spotřebiče.
- Zapojte spotřebič do el. sítě.
- Zapněte spotřebič stiskem tlačítka zapnuto/vypnuto. Tlačítkem režimu poté přepněte spotřebič do normálního režimu. Výchozí nastavení teploty a času je 180 °C a 15 minut.
- Tlačítkem nastavení programu zvolte jeden z přednastavených automatických programů, viz tabulka níže.
- Pokud chcete upravit teplotu nebo čas, tlačítkem teploty nebo času přepněte na požadované nastavení a tlačítka + a – upravte požadovanou teplotu nebo dobu přípravy. Rozmezí nastavení teploty je 80-200 °C, rozmezí nastavení času 0-60 minut.
- Pro zahájení nebo přerušování pečení stiskněte tlačítko start/pauza.
- Spotřebič je vybaven vnitřním osvětlením. Pro zapnutí nebo vypnutí osvětlení stiskněte tlačítko osvětlení. Osvětlení se po 20 vteřinách vypne automaticky.

**Pozn.:** Při prvním použití můžete zaznamenat mírný kouř nebo zápach. Tento jev je zcela normální a brzy vymizí.

- Některé programy jsou vybaveny funkcí připomenutí promíchání. Pokud se rozsvítí sv. indikace připomenutí promíchání (SHAKE), vyjměte nádobu ze spotřebiče a zkontrolujte potraviny, otočte je nebo promíchejte a vraťte nádobu zpět do spotřebiče.

**Upozornění:** Fritovací nádoba je po použití horká, nedotýkejte se jí! Pro manipulaci s nádobou používejte výhradně rukojeť a kuchyňské rukavice. Vyhněte se kontaktu s horkou párou.

- Po uplynutí nastavené doby se ozve zvukový signál a spotřebič se automaticky vypne (ventilátor zůstává dalších 20 vteřin v provozu pro chlazení spotřebiče). V případě potřeby můžete nastavit dodatečnou dobu pečení.
- Vyjměte nádobu ze spotřebiče, umístěte ji na teplu-odolný povrch a vyjměte z ní potraviny. Nepoužívejte ostré kuchyňské nástroje, aby nedošlo k poškození nepřilnavého povrchu.

**Upozornění:** Na dně nádoby se během přípravy pokrmů shromažďuje horký tuk nebo tekutiny. Nikdy neotáčejte nádobu vzhůru nohama, aby nedošlo k úniku tekutin a k popálení.

- V případě potřeby můžete ve spotřebiči ihned připravit další porci potravin.
- Spotřebič lze využít také k ohřevu pokrmů. Nastavte teplotu na 150 °C a časovač na 10 minut.
- Pro přípravu moučnicku lze do nádoby s roštem vložit formu na pečení.
- Po použití spotřebič vypněte a odpojte z el. sítě.

## REŽIM MASTER S FUNKCÍ ROZPRAŠOVÁNÍ VODY A OLEJE

- Spotřebič je vybaven funkcí rozprašování vody a oleje v režimu Master. Během pečení bude spotřebič automaticky rozprašovat na potraviny každé 4 minuty olej a každé 2 minuty vodu.
- Pro využití funkce nejprve před zapnutím spotřebiče naplňte nádobky. Vyjměte nádobky ze spotřebiče, odstraňte víko a naplňte levou nádobku jedlým olejem a pravou nádobku čistou, nejlépe filtrovanou vodou při pokojové teplotě. Poté víko uzavřete a umístěte nádobky zpět do spotřebiče.





- Po zapnutí je spotřebič automaticky v režimu Master. Pro přepnutí do normálního režimu pro přípravu potravin bez této funkce stiskněte po zapnutí fritézy tlačítko režimu.
- V režimu Master zvolte požadovaný program. Tlačítka úrovně rozprašování oleje a vody můžete nastavit požadovanou úroveň rozprašování. Pro vypnutí funkce rozprašování oleje nebo vody stiskněte tlačítko čtyřikrát po sobě. Pro zahájení pečení stiskněte tlačítko start/pauza.
- Kropení potravin vodou je vhodné pro použití u všech pokrmů, které si mají zachovat šťavnatost a nemají se vysušit. Tato funkce je vhodná především při přípravě mořských plodů, zeleniny, kuřete aj.
- Rozprašování oleje je vhodné pro křupavé pokrmy.







### TABULKA FUNKCE ROZPRAŠOVÁNÍ VODY A OLEJE

	Úroveň	Indikace	Doba rozprašování
Olej	1	●	0,4 s
	2	● ●	0,5 s
	3	● ● ●	0,6 s
Voda	1	●	5 s
	2	● ●	6 s
	3	● ● ●	7 s

### TABULKA PROGRAMŮ

Program	Teplota	Čas	Funkce připomenutí promíchání	Funkce rozprašování oleje
Výchozí	180 °C	15 min.	-	-
 Kuře	200 °C	30 min.	Každých 10 min.	Každé 4 min. 0,5 s
 Křídla	200 °C	20 min.	Každých 10 min.	Každé 4 min. 0,5 s



Hranolky 	200 °C	23 min.	Každých 12 min.	Každé 4 min. 0,6 s
Zelenina 	160 °C	12 min.	Každých 6 min.	Každé 2 min. 0,4 s
Steak 	180 °C	14 min.	Každých 7 min.	Každé 4 min. 0,5 s
Krevety 	195 °C	10 min.	Každých 5 min.	Každé 4 min. 0,4 s
Moučník 	160 °C	20 min.	-	-
Ryba 	195 °C	10 min.	Každých 5 min.	Každé 4 min. 0,5 s

### TABULKA PŘÍPRAVY POTRAVIN

Potraviny	Množství (g)	Čas (min)	Teplota (°C)	Poznámka
Tenké mražené hranolky	300-700	9-16	200 °C	V průběhu zamíchejte
Silné mražené hranolky	300-700	11-20	200 °C	V průběhu zamíchejte
Domácí hranolky	300-800	10-16	200 °C	Přidejte ½ lžice oleje, v průběhu zamíchejte
Domácí pečené brambory	300-800	18-22	180 °C	Přidejte ½ lžice oleje, v průběhu zamíchejte
Gratinované brambory	500	15-18	200 °C	
Steak	100-500	8-12	180 °C	
Vepřová kotleta	100-500	10-14	180 °C	
Hamburger	100-500	7-14	180 °C	

Párek v těstíčku	100-500	13-15	180 °C	
Kuřecí paličky/křídýlka	100-500	18-22	180 °C	
Kuřecí prsa	100-500	10-15	180 °C	
Jarní závitky	100-400	8-10	200 °C	V průběhu zamíchejte
Mražené kuřecí nugety	100-500	6-10	200 °C	V průběhu zamíchejte
Mražené rybí prsty	100-400	6-10	200 °C	V průběhu zamíchejte
Mražený obalovaný sýr	100-400	8-10	180 °C	
Plněná zelenina	100-400	10	160 °C	
Moučník	300	20-25	160 °C	Použijte formu
Quiche	400	20-22	180 °C	Použijte formu
Muffiny	300	15-18	200 °C	Použijte formu
Sladké pochoutky	400	20	160 °C	

Pozn.: Uvedené údaje jsou pouze orientační.

## ČIŠTĚNÍ A ÚDRŽBA

- Před čištěním spotřebič odpojte z el. sítě a nechte zcela vychladnout.
- Spotřebič čistěte po každém použití.
- Povrch spotřebiče otřete měkkým navlhčeným hadříkem a důkladně osušte.
- Vyjímatelnou nádobu a rošt omyjte v horké vodě s neutrálním kuchyňským saponátem, opláchněte a osušte. Nepoužívejte ostré kuchyňské nástroje, aby nedošlo k poškození nepřilnavého povrchu.
- Pro odstranění připečených zbytků jídla z nádoby nebo roštu naplňte nádobu vodou s neutrálním kuchyňským saponátem a nechte 10 minut stát.
- Nádobky na olej a vodu vyjměte ze spotřebiče a pravidelně je čistěte ve vodě se saponátem, opláchněte a osušte.
- Pravidelně čistěte vnitřní prostor spotřebiče od oleje navlhčeným hadříkem a poté důkladně osušte čistým hadříkem. V případě potřeby očistěte topné těleso od zbytků jídla měkkým kartáčkem.
- Nepoužívejte agresivní ani abrazivní čisticí prostředky.
- Neponořujte spotřebič do vody nebo jiných kapalin.
- Spotřebič uskladněte v původním obalu na suchém místě.

**TABULKA PROBLÉMŮ A ŘEŠENÍ**

<b>Problém</b>	<b>Příčina</b>	<b>Řešení</b>
Spotřebič nefunguje	Spotřebič není zapojený do el. sítě	Zapojte spotřebič do el. sítě
	Nebylo stisknuto tlačítko start/pauza	Pro zahájení programu stiskněte tlačítko start/pauza
Pokrm je nedopečený	Příliš velké množství potravin v koši	Připravujte potraviny po menších porcích
	Příliš nízká teplota	Upravte nastavení teploty
Pokrm je nerovnoměrně upečený	Překrývající se potraviny nebo větší množství potravin	Promíchejte potraviny přibližně v polovině doby pečení
Ze spotřebiče vychází bílý kouř	Příliš tučné potraviny nebo příliš mnoho přidaného oleje	Nepřipravujte příliš tučné potraviny. Přidávejte přiměřené množství oleje
	Zbytky oleje v nádobě	Čistěte nádobu po každém použití

**TECHNICKÁ SPECIFIKACE**

Jmenovitý rozsah napětí	220-240 V
Jmenovitý kmitočet	50/60 Hz
Jmenovitý příkon	1800 W

Změny textu a technických údajů vyhrazeny.

**POKYNY A INFORMACE O NAKLÁDÁNÍ S POUŽITÝM OBALEM**

Použitý obalový materiál odložte na místo určené obcí k ukládání odpadu.

**LIKVIDACE POUŽITÝCH ELEKTRICKÝCH A ELEKTRONICKÝCH ZAŘÍZENÍ**

Tento symbol na produktech anebo v průvodních dokumentech znamená, že použité elektrické a elektronické výrobky nesmí být přidány do běžného komunálního odpadu. Ke správné likvidaci, obnově a recyklaci předejte tyto výrobky na určená sběrná místa. Alternativně v některých zemích Evropské unie nebo jiných evropských zemích můžete vrátit své výrobky místnímu prodejci při koupi ekvivalentního nového produktu. Správnou likvidací tohoto produktu pomůžete zachovat cenné přírodní zdroje a napomáháte prevenci potenciálních negativních dopadů na životní prostředí a lidské zdraví, což by mohly být důsledky nesprávné likvidace odpadů.



Tento výrobek splňuje veškeré základní požadavky směrnic EU, které se na něj vztahují.