

Rohnson®

Használati útmutató

FŐZŐROBOT

R-5834 Mix 'N Cook Wi-Fi



Mielőtt a terméket használatba venné, kérjük, hogy az alábbi használati utasítással részletesen ismerkedjen meg. A terméket a jelen útmutató utasításai szerint használja. Az útmutatót az esetleges későbbi használat érdekében őrizze meg.

FONTOS BIZTONSÁGI UTASÍTÁSOK OLVASSA EL FIGYELMESEN ÉS ŐRIZZE MEG

- Amennyiben a jelen útmutató utasításainak be nem tartása miatt hibásodik meg a készülék, a jótállás érvényét veszti. A gyártó/importőr nem tartozik felelősséggel azon károkért, amelyek a jelen útmutatóban leírt utasítások be nem tartása miatt keletkeztek. A készülék gondatlan használata nincs összhangban a jelen útmutató feltételeivel.
- A készülék táphálózathoz való csatlakoztatását megelőzően bizonyosodjon meg arról, hogy a készülék típuscímkéjén feltüntetett feszültség megegyezik az Ön által használni kívánt elektromos aljzat tápfeszültségével.
- A készüléket csak az előírásoknak megfelelően leföldelt aljzathoz csatlakoztassa.

FIGYELMEZTETÉS

- A jelen készüléket 8 éven felüli gyermekek, illetve testileg, érzékszervileg vagy lelkiileg fogyatékos vagy nem elegendő tapasztalattal, ismerettel rendelkező személyek is használhatják, amennyiben felügyelet alatt állnak vagy a termék biztonságos kezeléséről felvilágosításban részesültek és tudatában vannak az esetleges veszélyeknek. A készülék felhasználó általi tisztítását, karbantartását nem végezhetik 8 éven aluli illetve felügyelet nélküli gyermekek. A készüléket és a tápvezetékét tartsa 8 éven aluli gyermekektől távol.
- Gyermekeknek tilos játszani a készülékkel.
- Ne használja a készüléket más célból, mint amire az előírások szerint szolgál.
- A készülék nem működtethető programátor, külső termosztát vagy távirányító által.
- Amennyiben nem használja a terméket vagy annak tisztítását tervezi, minden esetben kapcsolja ki és húzza ki a hálózathoz.
- Ne használja a készüléket, amennyiben nem működik megfelelően, ha leesett a földre és károsodás érte vagy vízbe merült. A kábelcsatlakozó dugó károsodása esetén tilos a készülék használata. Semmi esetre sem végezzen sajátkezü javításokat a készüléken. Ne tegyen semmilyen módosítást a készüléken - áramütés veszélye áll fent. A készülék mindennemű javítását és beállítását bízza a márkaszervíz munkatársaira.

- A készüléket tilos a táphálózati aljzattól a vezetékénél fogva kihúzni – ilyen esetben a tápkábel/hálózati aljzat károsodásának veszélye áll fent.
- Ne helyezzen nehéz tárgyakat a tápkábelre. Ügyeljen arra, hogy a tápkábel ne lógjon le az asztal széléről vagy ne érintkezzen éles és forró felületekkel.
- A jelen készüléket kizárólag háztartási felhasználásra tervezték. Nem szolgál kültéri használatra. Üzleti célú felhasználásra nem alkalmas.
- Ne használja a készüléket forró felület fölött vagy hőforrás – mint pl. gáz- vagy elektromos tűzhely, sütő, stb. – közelében.
- Ne használja a készüléket robbanékony vagy gyúlékony anyagok közelében.
- Ne használja a készüléket víz közelében.
- Ne használja a készüléket párás vagy poros környezetben. Ne tegye ki a készüléket közvetlen napsugárzásnak.
- A készüléket kizárólag egyenes, stabil és száraz felületre helyezze.
- A készüléket a faltól és gyúlékony tárgyaktól (pl. függöny) biztonságos távolságra helyezze.
- A készülékre ne tegyen semmiféle tárgyat.
- Ne takarja le a készüléket. A levegő áramlására szolgáló nyílásokat nem szabad semmivel lefedni. A készülék körül biztosítson elegendő teret a légáramláshoz.
- Nagyteljesítményű berendezéseket ne csatlakoztasson ugyanarra az áramkörre.
- A készülék használata előtt minden esetben győződjön meg, hogy jól van-e összeszerelve. A helytelen összeszerelés az élelmiszer kifolyását, illetve a készülék károsodását okozhatja.
- Ne használja a készüléket a zárófedél nélkül. Ne távolítsa el az edényt, se a zárófedelelet, amíg a készülék üzemel.
- Ne takarja le a készülék szellőzőnyílásait. Ügyeljen arra, hogy a nyílások ne legyenek semmivel lefedve.
- Ne érjen hozzá a készülék mozgó alkatrészeihez. Mtűködés közben ne nyúljon a készülékbe és ne tegyen semmit a belsejébe. Spatula használata előtt a készüléket minden esetben kapcsolja ki.
- Ne hagyja a készüléket üzemelni felügyelet nélkül.

- Ne hagyja a készüléket 8-as, 9-es és 10-es fokozaton folyamatosan, 2 percnél hosszabb ideig járni, nehogy túlhevüljön. További használat előtt kapcsolja ki a készüléket és hagyja legalább 1 percig hűlni.
- A berendezés üzemelés során felmelegszik és kikapcsolást követően még egy ideig meleg marad. Ne érjen hozzá a forró felületekhez. A készüléknek csak a fogantyújához és nyomógombjaihoz nyúljon.
- A gőzölő eszközt ne használja zárófedél nélkül. Ügyeljen arra, hogy a zárófedélen lévő nyílás működés közben szabadon maradjon.
- A gőzölő eszköz használata során járjon el fokozott elővigyázatossággal, hogy a fedő levételekor a kiáradó pára ne okozzon égési sérülést. Használjon konyhai kesztyűt.
- Használat előtt mindig ellenőrizze, hogy a mérőkupak jól van-e a zárófedélre helyezve.
- A készülék nyílásaiból a működés során forró levegő és gőz árad. Kerülje az érintkezést a forró gőzzel. Ne takarja le a nyílásokat.
- A forró élelmiszert az edénybe a zárófedélen lévő nyíláson át öntse bele és a készüléket ilyenkor alacsonyabb fokozaton működtesse. Járjon el fokozott elővigyázatossággal, hogy le ne forrázza magát.
- **A kések rendkívül élesek. Bánjon velük fokozott elővigyázatossággal. Ne nyúljon a kések éleihez.**
- Az edényben ne tároljon sem élelmiszert, sem egyéb dolgokat.
- A készüléket kizárólag a vele együtt csomagolt aljzattal és tartozékokkal használja.
- Üzemelés során ne tegye a készüléket más helyre. A készülék bármilyen mozgatása előtt húzza ki a hálózathoz és hagyja lehűlni.
- Mielőtt a készüléket kihúzná a hálózathoz, kapcsolja ki.
- A készülék nehéz, áthelyezése során bánjon vele fokozott elővigyázatossággal.
- Óvja a készüléket vízzel való közvetlen érintkezéstől. Ne merítse a készüléket, sem a tápkábelt vízbe vagy más folyadékba.
- Ne nyúljon a készülékhez, sem a tápkábelhez nedves kézzel.
- Ha a készülék vízbe merült, azonnal húzza ki a hálózathoz. Ne nyúljon a vízbe, amíg a készüléket nem húzta ki a konnektorból.
- Ne használja a berendezést hosszabbítókábelrel.

- Nem biztos, hogy az Android és IOS rendszerek mindegyike kompatibilis lesz a mobil alkalmazással. Erre az esetre a gyártó nem vállalja a felelősséget.
- Az internetes kapcsolattal, a Wi-Fi routerrel és egyéb okos készülékekkel összefüggő problémákért a gyártó nem vállalja a felelősséget. Ilyen esetekben forduljon szolgáltatójához.
- A jelen készüléket háztartási és hasonló feltételek közötti felhasználásra tervezték, mint pl.:
 - üzletek, irodák és más munkahelyek teakonyhái
 - szállodák, motelek és egyéb szálláshelyek vendégei
 - reggelit kínáló szálláshelyek
 - mezőgazdasági vállalatok

A KÉSZÜLÉK LEÍRÁSA

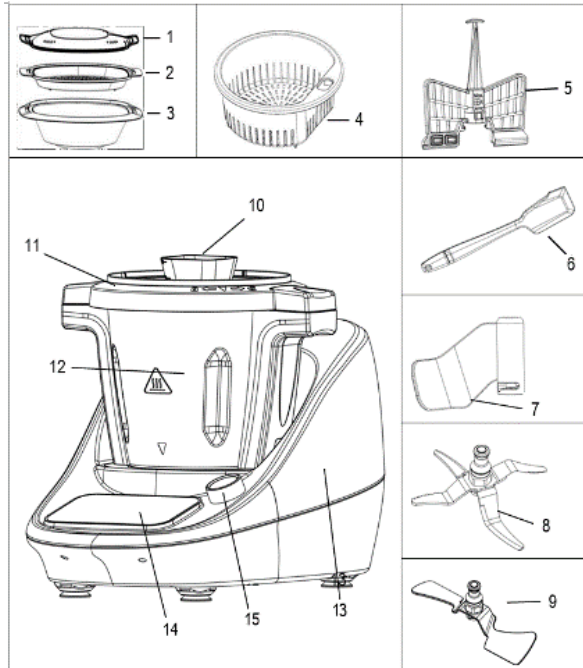

- | | |
|------------------------------|-----------------------------|
| 1. A gőzölő edény zárófedele | 9. Keverő kés |
| 2. Gőzölő tálca | 10. Mérőkupak |
| 3. Gőzölő edény | 11. Zárófedél |
| 4. Kivehető kosár | 12. Edény |
| 5. Habverő rátét | 13. Csúszásgátló aljzat |
| 6. Spatula | 14. Érintőképernyős kijelző |
| 7. Dagasztószár | 15. Kezelőgomb |
| 8. Multifunkciós kés | |

A VEZÉRLŐPANEL LEÍRÁSA



- | | |
|------------------------------|-----------------------|
| 1. Programok | 8. Saját főzés |
| 2. Saját receptek | 9. Előzmények |
| 3. Bállítások | 10. Kedvenc receptek |
| 4. Mérő funkció | 11. Wi-Fi jel ikonja |
| 5. Cloud receptek | 12. Alkalmazás ikonja |
| 6. Programokat jelölő ikonok | 13. Kezelőgomb |
| 7. Kezdőoldal | |

ELSŐ HASZNÁLAT ELŐTT

- Távolítsa el az összes csomagolóanyagot és a matricákat.
- A tartozékokat a TISZTÍTÁS ÉS KARBANTARÁS c. fejezet utasításai szerint tisztítsa.

A KÉSZÜLÉK ÉS A TARTOZÉKOK ÖSSZESZERELÉSE

- A készüléket helyezze egyenes, stabil és száraz felületre.

- A készülék körül biztosítson elegendő szabad teret a légáramlásnak (széleitől min. 10 cm-t).
- Helyezze a tengelyt és a tömítőgumit az edénybe (ha még nincs felhelyezve). A tömítőgumit a tengely alsó részére helyezze, az ábra szerint, majd a tengelyt tegye az edénybe.

Megj.: A tengely és a tömítőgumi csak három pozícióban helyezhető fel. Ha a tengelyt nem lehet teljesen a nyílásba helyezni, fordítsa kissé el, majd próbálja újra.

- A tengelyt az edény nyílásában tartva az egészet fordítsa fejjel lefelé. Az anyacsavaron lévő nyilat fordítsa az edényen látható nyitott lakat képével egy síkba, nyomja le az anyacsavart, majd addig fordítsa könnyedén az óramutató járásával azonos irányba, amíg egybe nem esik a nyíl a zárt lakat képével.

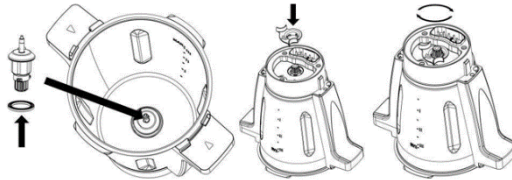

Multifunkciós kés

- A multifunkciós kés elsősorban élelmiszeraprításra szolgál.

Figyelmeztetés: A kések rendkívül élesek! Bánjon velük fokozott elővigyázatossággal. Ne nyúljon a kés éleihez.

- Tegye az edényt az aljzatra. Amennyiben az edény nincs a helyén, a tartozékok nem helyezhetők fel megfelelően.
- Fogja meg a kést annak felső részénél. Helyezze az edényben lévő tengelyre úgy, hogy illeszkedjen, majd nyomja le és fordítsa el az óramutató járásával ellentétes irányba, amíg nem rögzül.
- A kés kivételéhez fogja meg annak felső részét és fordítsa az óramutató járásával azonos irányba, majd vegye ki.

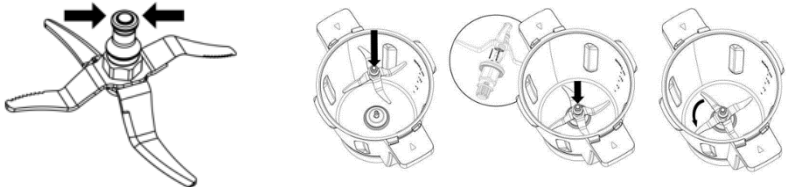

Dagasztószár

- A dagasztószár elsősorban tészta gyúrására szolgál.
- A dagasztószárat csak 3-as fokozatig használja.
- Tegye az edényt az aljzatra. Fogja meg a dagasztószárat annak felső részénél. Helyezze az edényben lévő tengelyre úgy, hogy illeszkedjen, majd nyomja le és fordítsa el az óramutató járásával ellentétes irányba, amíg nem rögzül.
- A dagasztószár kivételéhez fogja meg annak felső részét és fordítsa az óramutató járásával azonos irányba, majd vegye ki.

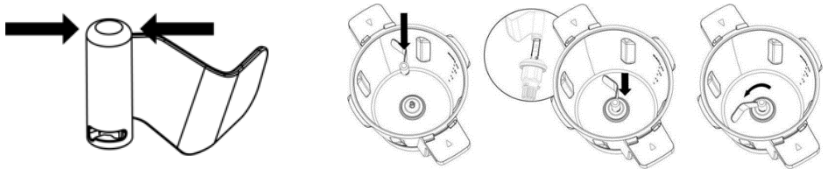

Keverő kés

- A keverő kés elsősorban az élelmiszer mixelésére és keverésére szolgál.
- A keverő kés csak 2-es fokozatig használja.
- Tegye az edényt az aljzatra.
- Fogja meg a kést annak felső részénél. Helyezze az edényben lévő tengelyre úgy, hogy illeszkedjen, majd nyomja le és fordítsa el az óramutató járásával ellentétes irányba, amíg nem rögzül.
- A kés kivételéhez fogja meg annak felső részét és fordítsa az óramutató járásával azonos irányba, majd vegye ki.

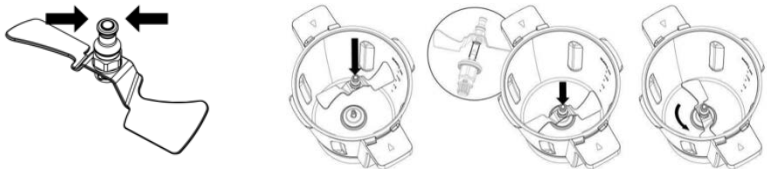

Habverő rátét

- A habverő rátét elsősorban keverésre és habverésre szolgál.
- A habverő rátétet csak 4-es fokozatig használja.
- Tegye az edényt az aljzatra. Fogja meg a habverőt annak felső részénél. Helyezze az edényben lévő tengelyre úgy, hogy illeszkedjen, majd nyomja le, amíg nem rögzül.
- A habverő kivételéhez fogja meg annak felső részét és vegye ki.

Megj.: Habverés során ne tegyen semmit az edénybe, másként a habverő leblokkol.

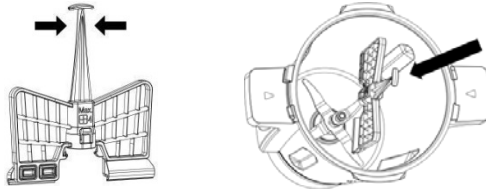

Az edény zárófedelének szerelése

- Tegye az edényre a zárófedelelet és az óramutató járásával azonos irányba fordítva rögzítse (lásd az ábrát).

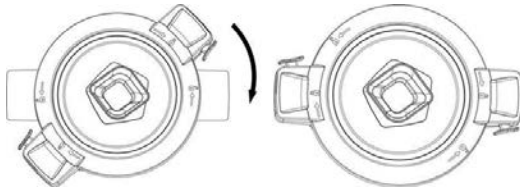

- A zárófedél levételéhez nyomja meg a feloldó gombot és fordítsa az óramutató járásával ellentétes irányba (lásd az ábrát).

Megj.: A készüléket nem lehet bekapcsolni a zárófedél helyes rátétele nélkül.

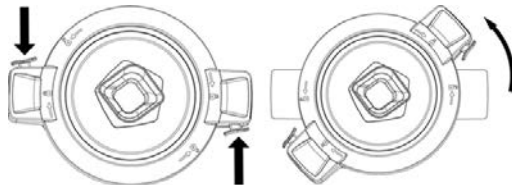

- Helyezze a mérőkupakot a zárófedél nyílásába, majd az óramutató járásával azonos irányba fordítva rögzítse. A mérőkupak az élelmiszer kimérésére szolgál és megakadályozza, hogy az edény tartalma kifröccsenjen.
- A készüléket minden esetben felhelyezett mérőkupakkal használja. A nyílás lezárását ne helyettesítse egyéb tárggyal.

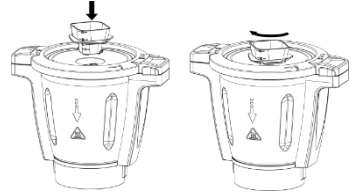

Kivehető kosár

- A kivehető kosár a gyümölcsből kifolyó lé szűrésére, tésztafélék, rizs vagy burgonya készítésére szolgál.
- A kosár közvetlenül az edénybe helyezhető.
- A kosarat ne használja együtt a dagasztószárral.

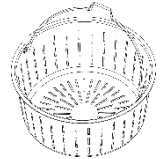

Gőzölő eszköz

- A gőzölő eszköz zöldség, hal és egyéb élelmiszer gőzben való készítésére alkalmas.
- Helyezze a készüléket az aljzatra és tegye rá a zárófedelel. Vegye el a mérőkupakot. A zárófedélre tegye rá a lefedett gőzölő edényt. Használat előtt mindig ellenőrizze, hogy a gőzölő fedél jól van-e felhelyezve.

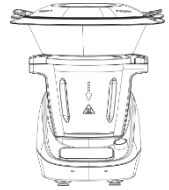



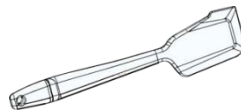

Megj.: A gőzölő eszköz nem használható mikrohullámú sütőben, sem más készülékben.

- Üzemelés alatt ne érjen hozzá a gőzölő eszköz egyik részéhez sem, csak a fogantyúhoz.
- Ne zárja el a zárófedélen lévő nyílásokat. Használat előtt ellenőrizze, hogy a nyílások tiszták-e, hogy rajtuk keresztül szabadon áramolhasson a gőz.
- Használat előtt helyezze a készüléket az aljzatra és ellenőrizze, hogy jól van-e összeszerelve.
- A spatula az élelmiszernek az edény faláról történő letisztítására szolgál.



TARTOZÉKTÁBLÁZAT

Tartozékok		Funkció	Sebesség	Kapacitás	Üzemelési idő
Multifunkciós kés		Aprítás (+)	5	Max. 3 l, 1-2 cm-es darabokra vágva	1 perc
		Aprítás (++)	10	Max. 3 l, 1-2 cm-es darabokra vágva	1 perc
Dagasztószár (ne használja egyszerre a kosárral)		Kenyér- és pizzatészta gyúrásához	2-3	Max. 800 g tészta	5-20 perc
		Tésztafélék készítése	3	Max. 600 g tészta	3 perc
Habverő rátét		Keverés	1-3	Max. 3 l	30 perc
		Tojásfehérje felverésére, tejszínhab készítésére	4	Max. 3 l	10 perc
Gőzlő eszköz		Zöldség	-	Max. 2,3 l	15 perc
		Hús	-	Max. 2,3 l	20-30 perc
Keverő rátét		Sodó, keverés	1-2	Max. 3 l	5-20 perc

A KÉSZÜLÉK HASZNÁLATA

- Csatlakoztassa a készüléket a hálózatba.
- A készüléket a készülék hátoldalán található Be- és kikapcsolás gombbal kapcsolja be/ki (lásd az ábrát).
- A készülék indítása után bekapcsol az érintőképernyős vezérlőpanel is.

Megj.: A készülék egyes funkciói csak akkor bekapcsolhatók,

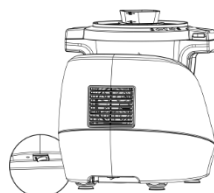

ha az edény és zárófedele helyesen vannak feltéve. A jól felhelyezett zárófedél nélkül csak a mérés és melegítés funkció működik.

Megj.: A készülék első használatakor enyhe szag érezhető. Ez a jelenség teljesen normális és hamar el is tűnik.

- Használat után a készüléket kapcsolja ki és húzza ki a hálózatról.

Wi-Fi csatlakoztatás:

- A cloud receptek eléréséhez a készülék Wi-Fi csatlakoztatásának aktiválására van szükség.
- A beállítások menüpontban válassza ki a Wi-Fi csatlakoztatást. Megjelenik az elérhető Wi-Fi hálózatok listája. Válassza ki a kívánt Wi-Fi hálózatot, majd adja meg a jelszót (5G és WEP nem támogatott).
- Amint a készülék csatlakozott a Wi-Fi hálózatra, hozzáférhetővé válnak a megfelelő funkciók és receptek.

CLOUD RECEPTEK

- A cloud receptek megtekintéséhez kattintson a cloud receptek menüpontra. Válassza ki a megfelelő kategóriát és görgesse a recepteket. A kiválasztott receptre kattintva megjelenik a hozzávalók listája és az eljárás.
 - A jobb felső sarokban felhasználható a kereséshez az ott lévő receptjegyzék.
- Megj.:** Az idő a recepteknél csak mobiltelefonnal való párosítást követően jelenik meg.

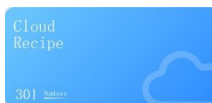

KEDVENC RECEPTEK

- A kedvenc receptek menüpontba elmentheti a cloud recepteket is.
- Egy adott recept kedvencek közé sorolásához először kattintson a cloud receptek menüpontra. Válassza ki a receptet és kattintson az elnevezése melletti szív ikonra. A receptet így hozzá is adta kedvenc receptjei listájához.
- A recept kedvencekből való eltávolításához kattintson a kedvenc receptek menüpontra, majd kattintson az eltávolítandó recept elnevezése melletti szív ikonra.



ELŐZMÉNYEK

- Az előzmények menüpontba a már felhasznált cloud receptek kerülnek elmentésre a felhasználás dátumával és idejével együtt.
- A recept előzményekből való törléséhez húzza a receptet balra addig, amíg meg nem jelenik a kuka ikonja , majd kattintson rá.

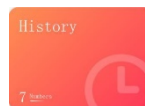

PROGRAMOK

- Ezen menüpontban 18 gyárilag beállított programot – 16 főzési és 2 tisztító programot – talál.

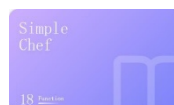

Programok jegyzéke

Tisztítás

- Az edény belsejének tisztítására szolgál. Tegye az edénybe a habverő rátétet. Öntsön az edénybe 500 ml vizet és 1-2 csepp mosogatószer. Tegye az edényre a zárófedelelet és a mérőkupakot. Az indításhoz kattintson a Start gombra.

Alapbeállítás		Beállítási lehetőségek	Tartozékok	Megjegyzés
Sebesség	4	-		Adjon hozzá néhány csepp mosogatószer.
Hőmérséklet	70 °C	-		
Teljesítmény	7	-		
Idő	5 perc	5-15 perc		

Párolás

- Tegye az edénybe a multifunkciós kést. Adagolja az edénybe az élelmiszert, majd helyezze rá a zárófedelelet és a mérőkupakot. Az indításhoz kattintson a Start gombra.

Megj.: Ez a program 3 lépésből áll. Az első lépés megtétele után a készülék automatikusan áttér a további lépésekre.

- A gyárilag beállított idő a 3 lépésre összesen 3 óra. Ez az idő a 3. lépésben megváltoztatható.

1. Lépés

Alapbeállítás		Beállítási lehetőségek	Tartozékok	Megjegyzés
Sebesség	0	-	Multifunkciós kés 	
Hőmérséklet	100 °C	-		
Teljesítmény	10	-		
Idő	-	1-12 óra		

2. lépés

Alapbeállítás		Beállítási lehetőségek	Tartozékok	Megjegyzés
Sebesség	0	-	Multifunkciós kés 	
Hőmérséklet	100 °C	-		
Teljesítmény	10	-		
Idő	5 óra	-		

3. lépés

Alapbeállítás		Beállítási lehetőségek	Tartozékok	Megjegyzés
Sebesség	0	-	Multifunkciós kés 	
Hőmérséklet	95 °C	-		
Teljesítmény	2	-		
Idő	3 óra	3-12 óra		

Smoothie

- Gyümölcs, zöldség, fűszernövények turmixolására, koktélok, krémek, szószok készítésére, jégaprításra.
- Tegye az edénybe a multifunkciós kést. Adagolja az edénybe az élelmiszert, majd helyezze rá a zárófedelelet és a mérőkupakot. Az indításhoz kattintson a Start gombra.

Alapbeállítás		Beállítási lehetőségek	Tartozékok	Megjegyzés
Sebesség	10	-	Multifunkciós kés 	
Hőmérséklet	0 °C	-		
Teljesítmény	0	-		
Idő	0,5 perc	0,5 - 2 perc		

Keep Warm

- Ez a funkció az étel melegen tartására szolgál (pl. tálalás előtt).
- Tegye az edénybe a multifunkciós kést. Adagolja az edénybe az élelmiszert, majd helyezze rá a zárófedelelet és a mérőkupakot. Az indításhoz kattintson a Start gombra.

Alapbeállítás		Beállítási lehetőségek	Tartozékok	Megjegyzés
Sebesség	0	-	Multifunkciós kés 	
Hőmérséklet	80 °C	-		
Teljesítmény	2	-		
Idő	1 óra	1-12 óra		

Mosás

- Gyümölcs, zöldség, stb. tisztítására.
- Tegye az edénybe a kosarat és a multifunkciós kést. A kosárba adagolja az élelmiszert, majd helyezze rá a zárófedelelet és a mérőkupakot. Az indításhoz kattintson a Start gombra.

Alapbeállítás		Beállítási lehetőségek	Tartozékok	Megjegyzés
Sebesség	6	4-7	Multifunkciós kés, kosár 	
Hőmérséklet	50 °C	-		
Teljesítmény	5	1-10		
Idő	5 perc	5 perc		

Melegítés

- A kész étel melegítésére.
- Tegye az edénybe a multifunkciós kést. Helyezze bele az ételt, majd tegye rá a zárófedelelet és a mérőkupakot. Az indításhoz kattintson a Start gombra.

Megj.: Ne tegyen az edénybe fagyasztott élelmiszert.

Alapbeállítás		Beállítási lehetőségek	Tartozékok	Megjegyzés
Sebesség	0	-	Multifunkciós kés 	
Hőmérséklet	95 °C	60-95 °C		
Teljesítmény	5	-		
Idő	30 perc	30-60 perc		

Leves

- Tegye az edénybe a multifunkciós kést. Adagolja az edénybe az élelmiszert, majd helyezze rá a zárófedelelet és a mérőkupakot. Az indításhoz kattintson a Start gombra.

Megj.: Ez a program 3 lépésből áll. Az első lépés megtétele után a készülék automatikusan áttér a további lépésekre.

- A gyárilag beállított idő a 3 lépésre összesen 32,5 perc. Ez az idő a 3. lépésben megváltoztatható.

1. Lépés

Alapbeállítás		Beállítási lehetőségek	Tartozékok	Megjegyzés
Sebesség	10	-	Multifunkciós kés 	
Hőmérséklet	0	-		
Teljesítmény	0	-		
Idő	30 mp	-		

2. lépés

Alapbeállítás		Beállítási lehetőségek	Tartozékok	Megjegyzés
Sebesség	0	-	Multifunkciós kés 	
Hőmérséklet	120 °C	-		
Teljesítmény	10	-		
Idő	2 perc	-		

3. lépés

Alapbeállítás		Beállítási lehetőségek	Tartozékok	Megjegyzés
Sebesség	2	-	Multifunkciós kés 	
Hőmérséklet	100 °C	-		
Teljesítmény	10	-		
Idő	30 perc	15-60 perc		

Főzés

- Tegye az edénybe a multifunkciós kést. Az edénybe adagolja az élelmiszert, majd helyezze rá a zárófedelelet és a mérőkupakot. Az indításhoz kattintson a Start gombra.

Alapbeállítás		Beállítási lehetőségek	Tartozékok	Megjegyzés
Sebesség	0	-	Multifunkciós kés 	A főzés folytatásához kézzel végezze el a beállításokat.
Hőmérséklet	100 °C	-		
Teljesítmény	10	-		
Idő	A készülék a forrástól számított 1-2 percen belül kikapcsol.	-		

Aprítás

- Élelmiszer - pl. hús, zöldség, gyümölcs - aprítására.
- Tegye az edénybe a multifunkciós kést. Adagolja az edénybe az élelmiszert, majd helyezze rá a zárófedelelet és a mérőkupakot. Az indításhoz kattintson a Start gombra.

Alapbeállítás		Beállítási lehetőségek	Tartozékok	Megjegyzés
Sebesség	5	5-7	Multifunkciós kés 	
Hőmérséklet	0 °C	-		
Teljesítmény	0	-		
Idő	1 perc	1-5 perc		

Joghurt

- Házi joghurt készítésére.
- Tegye az edénybe a multifunkciós kést. Adagolja az edénybe az élelmiszert, majd helyezze rá a zárófedelelet és a mérőkupakot. Az indításhoz kattintson a Start gombra.

Megj.: Ez a program 2 lépésből áll. Az első lépés megtétele után a készülék automatikusan áttér a további lépésre.

- A gyárilag beállított idő a 2 lépésre összesen 8 óra. Ez az idő a 2. lépésben megváltoztatható.

1. Lépés

Alapbeállítás		Beállítási lehetőségek	Tartozékok	Megjegyzés
Sebesség	1	-	Multifunkciós kés 	
Hőmérséklet	37 °C	-		
Teljesítmény	2	-		
Idő	30 perc	-		

2. lépés

Alapbeállítás		Beállítási lehetőségek	Tartozékok	Megjegyzés
Sebesség	0	-	Multifunkciós kés 	
Hőmérséklet	37 °C	-		
Teljesítmény	1	-		
Idő	7,5 óra	3-12 óra		

Resztelés

- Mindenféle élelmiszer feldolgozására.
- Tegye az edénybe a multifunkciós kést. Adagolja az edénybe az élelmiszert, majd helyezze rá a zárófedelelet és a mérőkupakot. Az indításhoz kattintson a Start gombra.

Alapbeállítás		Beállítási lehetőségek	Tartozékok	Megjegyzés
Sebesség	1	1-2	Keverő kés 	
Hőmérséklet	120 °C	-		
Teljesítmény	10	-		
Idő	5 perc	1-30 óra		

Rizseshús

- Rizseshús vagy rizs készítésére.
- Tegye az edénybe a multifunkciós kést. A kosárba adagolja a rizst, öntsön hozzá vizet, majd helyezze rá a zárófedelelet és a mérőkupakot. Az indításhoz kattintson a Start gombra.

Megj.: Ez a program 2 lépésből áll. Az első lépés megtétele után a készülék automatikusan áttér a további lépésre.

1. Lépés

Alapbeállítás		Beállítási lehetőségek	Tartozékok	Megjegyzés
Sebesség	1	-	Multifunkciós kés 	
Hőmérséklet	100 °C	-		
Teljesítmény	6	-		
Idő	90 °C elérését követően áttér a 2. lépésre.	-		

2. lépés

Alapbeállítás		Beállítási lehetőségek	Tartozékok	Megjegyzés
Sebesség	1	-	Multifunkciós kés 	
Hőmérséklet	96 °C	-		
Teljesítmény	4	-		
Idő	18 perc	-		

Keverés

- Étel keverésére és melegítésére.
- Tegye az edénybe a habverő rátétet. Adagolja az edénybe az élelmiszert, majd helyezze rá a zárófedelelet és a mérőkupakot. Az indításhoz kattintson a Start gombra.

Alapbeállítás		Beállítási lehetőségek	Tartozékok	Megjegyzés
Sebesség	2	0-3	Habverő rátét 	
Hőmérséklet	100 °C	90-120 °C		
Teljesítmény	10	-		
Idő	30 perc	30-60 perc		

Kása, püré

- Tegye az edénybe a multifunkciós kést. Adagolja az edénybe az élelmiszert, majd helyezze rá a zárófedelelet és a mérőkupakot. Az indításhoz kattintson a Start gombra.

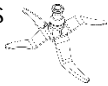
Alapbeállítás		Beállítási lehetőségek	Tartozékok	Megjegyzés
Sebesség	2	1-2	Multifunkciós kés 	
Hőmérséklet	90 °C	-		
Teljesítmény	10	-		
Idő	12 perc	10-30 perc		

Tésztadagasztás

- Tegye az edénybe a dagasztószárat. Adagolja az edénybe az alapanyagot, majd helyezze rá a zárófedelelet és a mérőkupakot. Az indításhoz kattintson a Start gombra.

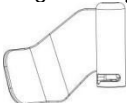
Alapbeállítás		Beállítási lehetőségek	Tartozékok	Megjegyzés
Sebesség	3	-	Dagasztólapát 	Max. 500 g liszt és 300 g víz
Hőmérséklet	0 °C	0-37 °C		
Teljesítmény	0	-		
Idő	6 perc	3-20 perc		

Kondzsi (congee, „rizsvíz”)

- Tegye az edénybe a multifunkciós kést. Adagolja az edénybe az alapanyagot, majd helyezze rá a zárófedelelet és a mérőkupakot. Az indításhoz kattintson a Start gombra.

Megj.: Ez a program 2 lépésből áll. Az első lépés megtétele után a készülék automatikusan áttér a további lépésre.

1. Lépés

Alapbeállítás		Beállítási lehetőségek	Tartozékok	Megjegyzés
Sebesség	1	-	Multifunkciós kés 	
Hőmérséklet	120 °C	-		
Teljesítmény	10	-		
Idő	6,5 perc	-		

2. lépés

Alapbeállítás		Beállítási lehetőségek	Tartozékok	Megjegyzés
Sebesség	1	-	Multifunkciós kés 	
Hőmérséklet	98 °C	-		
Teljesítmény	5	-		
Idő	40 perc	30-60 perc		

Főzés párában

- Tegye az edénybe a multifunkciós kést. Adagolja az edénybe az alapanyagot, majd helyezze rá a zárófedeleket és a mérőkupakot. Az indításhoz kattintson a Start gombra.

Alapbeállítás		Beállítási lehetőségek	Tartozékok	Megjegyzés
Sebesség	0	-	Tartozékok párában való főzéshez 	
Hőmérséklet	120 °C	-		
Teljesítmény	10	-		
Idő	20 perc	20-60 perc		

Sűrű levesek

- Lassú főzés a hőfok és idő kontrolljával.
- Tegye az edénybe a multifunkciós kést. Adagolja az edénybe az alapanyagot, majd helyezze rá a zárófedelelet és a mérőkupakot. Az indításhoz kattintson a Start gombra.

Megj.: Ez a program 8 lépésből áll. Az első lépés megtétele után a készülék automatikusan áttér a további lépésekre.

1. Lépés

Alapbeállítás		Beállítási lehetőségek	Tartozékok	Megjegyzés
Sebesség	0	-	Multifunkciós kés 	
Hőmérséklet	100 °C	-		
Teljesítmény	10	-		
Idő	A készülék a forrástól számított 1-2 percen belül áttér a 2. lépésre.	-		

2. lépés

Alapbeállítás		Beállítási lehetőségek	Tartozékok	Megjegyzés
Sebesség	0	-	Multifunkciós kés 	
Hőmérséklet	110 °C	-		
Teljesítmény	4	-		
Idő	20 perc	-		

3. lépés

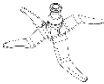
Alapbeállítás		Beállítási lehetőségek	Tartozékok	Megjegyzés
Sebesség	3	-	Multifunkciós kés 	
Hőmérséklet	0 °C	-		
Teljesítmény	0	-		
Idő	90 °C-ra való csökkenés után a készülék áttér a 4. lépésre.	-		

4. lépés

Alapbeállítás		Beállítási lehetőségek	Tartozékok	Megjegyzés
Sebesség	6	-	Multifunkciós kés 	
Hőmérséklet	0 °C	-		
Teljesítmény	0	-		
Idő	5 mp	-		

5. lépés

Alapbeállítás		Beállítási lehetőségek	Tartozékok	Megjegyzés
Sebesség	7	-	Multifunkciós kés 	
Hőmérséklet	0 °C	-		
Teljesítmény	0	-		
Idő	5 mp	-		

6. lépés

Alapbeállítás		Beállítási lehetőségek	Tartozékok	Megjegyzés
Sebesség	8	-	Multifunkciós kés 	
Hőmérséklet	0 °C	-		
Teljesítmény	0	-		
Idő	5 mp	-		

7. lépés

Alapbeállítás		Beállítási lehetőségek	Tartozékok	Megjegyzés
Sebesség	9	-	Multifunkciós kés 	
Hőmérséklet	0 °C	-		
Teljesítmény	0	-		
Idő	5 mp	-		

8. lépés

Alapbeállítás		Beállítási lehetőségek	Tartozékok	Megjegyzés
Sebesség	10	-	Multifunkciós kés 	
Hőmérséklet	0 °C	-		
Teljesítmény	0	-		
Idő	1 perc	-		

SAJÁT FŐZÉS

- Ez a menüpont lehetővé teszi az igénye szerinti idő, hőfok, sebességfokozat és teljesítmény beállítását.

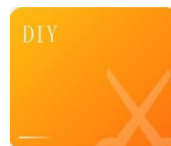

Időzítő

- A kívánt idő beállításához használhatja az érintőképernyős vezérlőpanelt vagy a kezelőgombot. A beállítást követően kattintson az OK gombra.
- A készülék működése során kattintson a jobb felső sarokban lévő  ikonra, és a készülék megkezdi a visszaszámlálást.

Sebesség

- Az edényben lévő tartozék sebességének beállításához használhatja az érintőképernyős vezérlőpanelt vagy a kezelőgombot. A beállítást követően kattintson az OK gombra.
- A beállítás 0-10 tartományban lehetséges.
- A készülék működése során kattintson a jobb felső sarokban lévő ikonra, és a készülék megkezdi a visszaszámlálást. Ha maga az időzítő nem kerül

beállításra, alapbeállításban az időzítés max. 1 óra 1-4. sebességfokozaton és max. 5 perc 5-10. sebességfokozaton.

Hőmérséklet

- A kívánt hőfok beállításához használhatja az érintőképernyős vezérlőpanelt vagy a kezelőgombot. A beállítást követően kattintson az OK gombra.
- A készülék működése során kattintson a jobb felső sarokban lévő  ikonra, és a készülék megkezdi a visszaszámlálást.
- Amint a készülék eléri a beállított hőfokot, a hőmérséklet ikon kék színre vált.

Teljesítmény

- A kívánt teljesítmény beállításához használhatja az érintőképernyős vezérlőpanelt vagy a kezelőgombot. A beállítást követően kattintson az OK gombra.
- A beállítás 0-10 tartományban lehetséges. A beállítás csak akkor végrehajtható, ha beállították a hőmérsékletet.
- A készülék működése során kattintson a jobb felső sarokban lévő  ikonra, és a készülék megkezdi a visszaszámlálást.

Megj.: Zsíros ételek készítéséhez válasszon kisebb teljesítmény, nehogy az étel odaégjen.

SAJÁT RECEPTEK

- Ezen menüpontban az Ön által kitalált receptek találhatóak.
- Új recept létrehozásához kattintson az Új létrehozása lehetőségre. A megnyitást követően kitöltheti a recept elnevezését, az időt, az eszközöket, adagok számát, stb.
- Az összetevők hozzáadásához az összetevők ikonja alatt kattintson a + jelle. Megnyílik egy új ablak, ahová beírhatja az összetevőket, majd az Igen parancsra kattintva elmentheti.
- Kattintson a „Tovább” mezőre és lépjen be a Lépések hozzáadása menüpontba. Ebben a menüpontban adhatja hozzá az időt, a sebességfokozatot, a hőmérsékletet és a teljesítményt.
- Kattintson a Mentés gombra és a recept a Saját receptek fül alatt a menübe mentésre kerül.



- Ha a készüléket egy adott recept szerint szeretné bekapcsolni, kattintson a receptnél lévő Start gombra.
- A recept módosításához kattintson a „Módosítás” gombra.
- A recept törléséhez kattintson a jobb felső sarokban lévő  ikonra.

BÁLLÍTÁSOK

- A beállítások menü a jobb alsó sarokban található.

Nyelv

- A kívánt nyelv beállítása (gyárilag beállított nyelv az angol).

Párosítás a Rohnson mobil alkalmazással

- A készülék okostelefonról mobilalkalmazás segítségével is működtethető.
- A Google Play vagy App Store webhelyről a QR kód segítségével töltsse le és telepítse a Rohnson alkalmazást (Android 5.0 és későbbi, ill. iOS 11.0 és későbbi kiadású operációs rendszerhez).
- Regisztráljon be telefonszám vagy e-mail segítségével, majd jelentkezzen be.
- Csatlakoztassa a készüléket a hálózathoz. A vezérlőpanelen kattintson a Beállítások gombra és válassza ki a Wi-Fi csatlakoztatás parancsot. Válassza ki a Wi-Fi hálózatot és adja meg a hálózathoz szükséges jelszót.
- A készülék párosításához ezután kattintson az alkalmazásban a „+” jelre vagy a „Berendezés hozzáadása” mezőre.
- Várja meg, amíg a készülék és az alkalmazás párosítása végbemegy (ez a folyamat akár 2 percig is tarthat). A sikeres párosítást követően a készülék az alkalmazás kezdőoldaláról kezelhető.



Megj.: A készülék minden esetben csak egy aktuálisan párosított mobil eszközről működtethető.

Megj.: A készülék Wi-Fi hálózattal történő első párosítása során javasoljuk, hogy a készülék és a mobiltelefon a modemtől/routertől ne legyen 1 m-nél nagyobb távolságra.

Alvó üzemmód

- Azon idő beállítása, amennyi idő múlva a készülék alvó módra vált (alapbeállításban ez 10 perc).

Hőfok egysége

- A hőmérsékleti egység beállítása °C / °F (alapbeállításban °C).

Szoftver verzió

- Információk a szoftver, az alkalmazás, stb. verziójáról.

Újraindítás

- A készülék újraindítása gyári alapbeállításban. A készülékből az összes elmentett adat ezzel a lépéssel törlésre kerül.

MÉRŐ FUNKCIÓ

- A készülék integrált élelmiszermérleggel van ellátva. A mérés indításához kattintson a mérő funkció ikonra, tegye az élelmiszert az edénybe, majd a kijelzőn megjelenik a grammokban mért tömeg.
- A mérés 1 – 4,999 g terjedelemben végezhető.
- A mérés csak készenléti módban lehetséges vagy, ha megszakítja a főzést.
Megj.: A mérő funkció csak akkor elérhető, ha a készüléken nincs zárófedél.

TISZTÍTÁS ÉS KARBANTARÁS

- Tisztítás előtt a készüléket húzza ki a hálózathoz és hagyja teljesen lehűlni.
- A készüléket minden egyes használat után tisztítsa ki.
- A készülék felületét puha nedves ruhával törölje le, majd törölje teljesen szárazra.
- A készülék levehető tartozékait mossa el közömbös pH-jú mosogatószeres vízben, öblítse le és szárítsa meg. A tartozékok (edény, dagasztószár, tartozékok párában való főzéshez, habverő rátét, spatula) mosogatógépben is moshatók, max. 60 °C-on.

Figyelmeztetés: A kések rendkívül élesek. Bánjon velük fokozott elővigyázatossággal. Ne nyúljon a kések éleibe.

- Ne használjon agresszív és abrazív tisztítószeret.

- Ne merítse a készüléket vízbe, sem más folyadékba.
- A készüléket tárolja eredeti dobozában, száraz helyen.

HIBAKÓDOK TÁBLÁZAT

Hibakód	Probléma	Ok	Megoldás
E01	A biztonsági elemet nem aktiválták	A zárófedél nincs jól feltéve az edényre/az edényt rosszul helyezték a aljzatba.	Tegye fel helyesen a zárófedeleket/helyezze az edényt megfelelően a aljzatba.
E02	A hőmérséklet-érzékelő nem került felismerésre	Az edényt rosszul helyezték a aljzatba. Hibás a hőmérséklet érzékelő.	Az edényt helyezze gondosan a aljzatba. Kérjük, forduljon márkaszervízhez
E03	A motor/kés leblokkolt	Az edényben túl sok az ételmyszer/túl nagy darabok.	Vegyen el az ételmyszerből/vágja kisebb darabokra.
E04	Túl magas a hőmérséklet	Az edényben nincs ételmyszer/a hőfok beállításához képest túl kevés az ételmyszer	Tegyen több ételmyszert az edénybe.
E05	Túl magas a motor hőmérséklete	A készüléket túl sokáig működtették/túl nagy sebességen működtették megszakítás nélkül.	Kapcsolja ki a készüléket és további használat előtt hagyja lehűlni.
E07	Zavar a sebességváltásban	Probléma a fokozatok közötti sebességváltáskor.	Kapcsolja ki, majd újra kapcsolja be a készüléket.
E08	A hőmérséklet-érzékelő hibás	Bekapcsoláskor a készülék nem ismerte fel a hőmérséklet-érzékelőt.	Kapcsolja ki, majd újra kapcsolja be a készüléket.
E11	Nagy sebesség magas hőmérsékleten	Az edényben a hőmérséklet 90 °C fölött 4-es ill. nagyobb sebességen.	Hagyja lehűlni az ételmyszert 90 °C alá vagy csökkentse a sebességet 4-es fokozat alá.

E12	Túlterhelés	Az élelmiszer súlya több, mint 4,999 g.	Vegyen el az élelmiszerből úgy, hogy ne lépje túl a 4,999g-ot.
-----	-------------	---	--

SPECIFIKÁCIÓ

Modell: R-5834

Standard: IEEE 802.11b/g/n

Antenna típusa: PCB antenna

WiFi frekvencia: 2,4 G

Maximális teljesítmény: Max. 20 dBm

Méret: 46*24,5*64 cm

Üzemi hőmérséklet: -20-85 °C

Üzemi páratartalom: 10-85 %

Áramellátás: DC 3 V-3,6 V

Rádióberendezés

Maximális rádióelektromos teljesítmény a frekvenciasávokon, amelyeken a rádióberendezés működik, 20 dBm és 2,4 GHz.

EGYSZERŰSÍTETT MEGFELELÉSI NYILATKOZAT

Ezennel nyilatkozunk, hogy a R-5834 típusú rádióberendezés megfelel a 2014/53/EU irányelveknek. Az EU megfelelési nyilatkozat az alábbi honlapon áll rendelkezésre: www.rohnson.eu

MŰSZAKI JELLEMZŐK

Névleges feszültségtartomány	230 V
Névleges frekvencia	50 Hz
Névleges teljesítmény	1700 W

A szöveg, valamint a műszaki adatok változtatásának joga fenntartva.

TANÁCSOK, INFORMÁCIÓK AZ ELHASZNÁLT CSOMAGOLÓANYAG KEZELÉSÉHEZ

Az elhasznált csomagolóanyagot szállítsa a lakóhelye szerinti hulladékgyűjtő udvarra.

KISELEJTEZETT ELEKTROMOS ÉS ELEKTRONIKUS BERENDEZÉSEK MEGSEMISÍTÉSE

A termékeken vagy azok kísérodokumentációjában található, mellékelt szimbólum azt jelenti, hogy a kiselejtezett elektromos és elektronikus berendezéseket tilos a hétköznapi háztartási hulladék-tárolókba dobni. Az ilyen termékek megfelelő megsemmisítése, felújítása, újrahasznosítása érdekében helyezze azokat az arra kijelölt tárolókba. Az Európai Unió egyes tagállamaiban illetve további európai országokban olyan alternatív megoldások is léteznek, hogy az ilyen termékek – hasonló jellegű új termék vásárlásakor – eladásuk helyén begyűjtésre kerülnek. A jelen termék helyes megsemmisítésével Ön is segít az értékes természeti források megőrzésében, valamint környezetünkre és egészségünkre gyakorolt - a helytelen hulladék-likvidálásból eredő - lehetséges negatív hatások megelőzésében is.



A jelen termék megfelel az EU irányelvében leszögezett valamennyi vonatkozó alapkövetelménynek.