

Rohson®

Használati útmutató

**AKKUMULÁTOROS PORZSÁK NÉLKÜLI
RÚDPORSZÍVÓ
M9 Mamba Force**



Mielőtt a készüléket használatba venné, kérjük, hogy az alábbi használati utasítással részletesen ismerkedjen meg. A terméket a jelen útmutató utasításai szerint használja. Az útmutatót az esetleges későbbi használat érdekében őrizze meg.

FONTOS BIZTONSÁGI UTASÍTÁSOK OLVASSA EL FIGYELMESEN, ÉS ÓRIZZE MEG

- Amennyiben a jelen útmutató utasításainak be nem tartása miatt hibásodik meg a termék, a jótállás érvényét veszti. A gyártó/importőr nem tartozik felelősséggel azon károkért, amelyek a jelen útmutatóban leírt utasítások be nem tartása miatt keletkeztek. A termék gondatlan használata nincs összhangban a jelen útmutató feltételeivel.
- A készülék táphálózathoz való csatlakoztatását megelőzően bizonyosodjon meg arról, hogy a készülék típuscímkején feltüntetett feszültség megegyezik az Ön által használni kívánt elektromos aljzat tápfeszültségével.
- A készüléket csak az előírásoknak megfelelően leföldelt aljzathoz csatlakoztassa.

FIGYELMEZTETÉS

- A jelen készüléket 8 éven felüli gyermekek, illetve testileg, érzékszervileg vagy lelkiileg fogyatékos vagy nem elegendő tapasztalattal, ismerettel rendelkező személyek is használhatják, amennyiben felügyelet alatt állnak vagy a készülék biztonságos kezeléséről felvilágosításban részesültek és tudatában vannak az esetleges veszélyeknek. A készülék felhasználó általi tisztítását, karbantartását nem végezhetik 8 éven aluli illetve felügyelet nélküli gyermekek. A készüléket és a tápvezetékét tartsa 8 éven aluli gyermekektől távol.
- Gyermekeknek tilos játszani a készülékkel.
- Ne használja a készüléket más célból, mint amire az előírások szerint szolgál.
- A készülék nem működtethető programátor, külső termosztát vagy távirányító által.
- Amennyiben nem használja a terméket vagy annak tisztítását tervezi, minden esetben kapcsolja ki és húzza ki a hálózathoz.
- Ne használja a készüléket, amennyiben nem működik megfelelően, ha leesett a földre és károsodás érte vagy vízbe merült. A kábelcsatlakozó dugó károsodása esetén tilos a készülék használata. Semmi esetre sem végezzen sajátkezű javításokat a készüléken. Ne tegyen semmilyen módosítást a készüléken - áramütés veszélye áll fent. A készülék mindennemű javítását és beállítását bízza a márkaszervíz munkatársaira.
- A készüléket tilos a táphálózati aljzathoz a vezetékénél fogva kihúzni – ilyen esetben a tápkábel/hálózati aljzat károsodásának veszélye áll fent.

- A készüléket háztartási felhasználásra tervezték. A berendezés nem szolgál kültéri használatra. Üzleti célú felhasználásra nem alkalmas.
- Ne használja és ne tárolja a készüléket hőforrás közelében.
- Ne használja robbanékony vagy gyúlékony anyagok közelében.
- Ne hagyja a terméket üzemelni felügyelet nélkül.
- Ne nyúljon a készülékhez nedves kézzel.
- A levegő be- és kiáramlására szolgáló nyílásokat ne takarja le és ne helyezzen beléjük idegen tárgyakat. Biztosítsa, hogy a légáramlást ezeken a nyílásokon keresztül semmi ne akadályozza.
- Amennyiben a szívónyílást, a szívófejet vagy a csövet valami gátolja, a készüléket azonnal kapcsolja ki és távolítsa el az akadályt képező tárgyat.
- Lezser öltözékét és testrészeit tartsa a készülék mozgó részeitől távol.
- A készülék használata előtt győződjön meg, hogy jól van-e összeszerelve.
- Első használat előtt vagy ha a készüléket hosszabb ideig nem használta, teljesen tölts fel az akut.
- Tárolás előtt győződjön meg, hogy az akkumulátor fel van-e teljesen töltve. A készülék élettartamának meghosszabbítása érdekében legalább 3 havonta egyszer hagyja az akkumulátort teljesen lemerülni és teljesen tölts fel.
- Ne használja a készüléket nedves felületen. Ne szívjon fel vele folyékony anyagot.
- Ne porszívózzon gyúlékony, illékony vagy mérgező anyagokat (pl. benzin, savak, stb.).
- Ne használja forró hamu vagy füstölő anyag eltávolítására.
- Ne szívjon fel vele éles tárgyakat, üvegszilánkot, tűt, kitűzőt, sem madzagot.
- Ne használja cement vagy építkezés során keletkezett por eltávolítására.
- Ne használja a készüléket portartály és megfelelően behelyezett szűrő nélkül. Soha ne használja a berendezést sérült szűrővel.
- Ne tegye ki a készüléket szélsőséges hőmérsékleteknek. A készüléket 5-40 °C közötti hőmérsékleten használja. Ne tegye ki a készüléket közvetlen napsugárzásnak.
- Ne merítse a készüléket, sem a csatlakozókábelt vízbe vagy más folyadékba. Ügyeljen arra, hogy a készülék belsejébe ne jusson víz.
- A készülék csak a vele együtt szállított tartozékokkal és originál akkumulátorral használja.

- Az akut ne tegye ki magas hőmérsékletnek. Az akut ne dobja tűzbe.
- Amennyiben az akkumulátorból kifolyik a benne lévő anyag, ne nyúljon ehhez az anyaghoz. Ha ez a folyadék érintkezik bőrével, azonnal mossa le azt a helyet szappanos vízzel. Ha a szemébe kerül a folyadék, azonnal öblítse szemét 10 percig tiszta vízzel és forduljon orvoshoz. A sérült akut csak kesztyűvel vegye fel, majd az érvényes előírásokkal összhangban semmisítse meg.
- Gátolja meg, hogy az akkumulátor kis méretű fém tárgyakkal - mint p. kulcs, pénzérme, hajcsatt vagy csavar - kerüljön érintkezésbe.

A KÉSZÜLÉK LEÍRÁSA

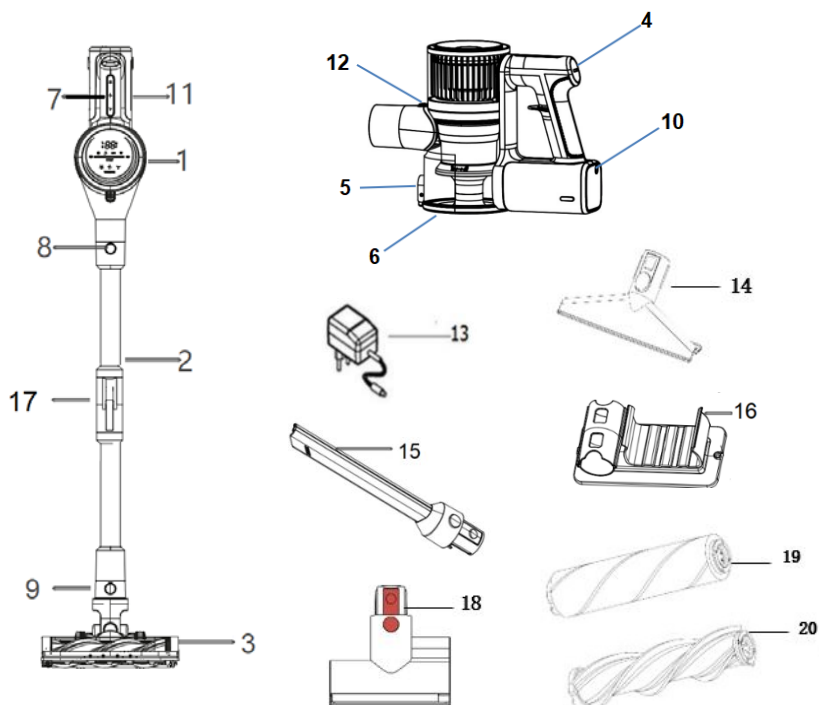

- | | |
|--|--|
| 1. Meghajtóegység | 11. Akkumulátor |
| 2. Meghajlítható cső | 12. Portartály kivételét elősegítő gomb |
| 3. Turbó rotációs kefe | 13. Töltő adapter |
| 4. ON/OFF/üzemmód gomb | 14. Kárpittisztító fej |
| 5. A portartály felnyitására szolgáló biztosíték | 15. Réstisztító fej |
| 6. Portartály | 16. Falra erősíthető tartóelem |
| 7. Teljesítmény-szabályzó | 17. Gomb a cső meghajlításához |
| 8. Cső levételét elősegítő gomb | 18. Motorral ellátott kisméretű szívófej |
| 9. Szívófejet feloldó gomb | 19. Puha henger padlóhoz |
| 10. Bemenet a feltöltéshez | 20. Rotációs kefe szőnyeghez |

A KIJELEZŐ LEÍRÁSA

1. Dekoratív háttérvilágítás
2. Hibajelző
3. Akkumulátor töltöttsége
4. ON/OFF gomb
5. Teljesítmény kijelző
6. Üzem mód kijelző
7. Akkumulátor lemerültségének kijelzője
8. ECO üzemmód (zöld)
9. Normál üzemmód (fehér)
10. Boost üzemmód (piros)
11. Üzem mód gomb

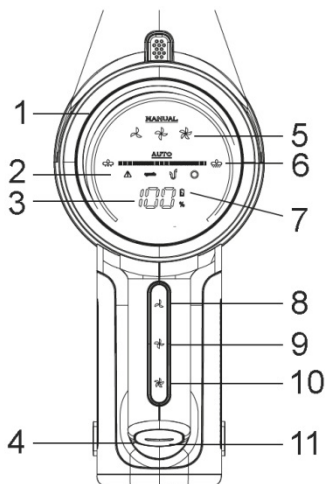

A KÉSZÜLÉK HASZNÁLATA

Az akkumulátor telepítése és feltöltése

- Első használat előtt vagy ha a készüléket hosszabb ideig nem használta, teljesen töltsse fel az akut.
- Ügyeljen arra, hogy az akkumulátor legalább 3 havonta egyszer merüljön le és legyen feltöltve.
- Az akkumulátor a készülékben vagy önállóan is feltölthető. Az akkumulátor kivételéhez oldja fel a készülék alsó részén lévő biztosítékot az ábra szerint, és vegye ki az akkumulátort. Az akkumulátor behelyezését úgy végezze, hogy bekattanjon a helyére.

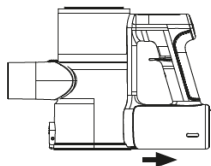
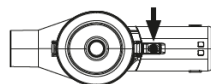

- Feltöltéshez oldja fel a csatlakozófedelelet, dugja be a töltőadaptert és csatlakoztassa a hálózatra. A feltöltés során a készüléken a feltöltöttségi állapotot a kijelző mutatja (a feltöltést követő 30 perc elteltével a kijelző önműködően kialszik), az akkumulátor önálló feltöltése során pedig az akkumulátor fehér indikátora villog, majd teljes feltöltöttség esetén fehéren világít. Töltés után húzza ki a hálózathoz a töltőelemet.



- Minden használat után, ill. ha lemerült, töltsse fel az akut.

A készülék és a tartozékok összeszerelése

- Kézi porzsívózáshoz helyezze a készülékbe a portartályt és a tartozékot közvetlenül a készülék beszívó nyílásába csatlakoztassa mindaddig, amíg be nem kattan a helyére. A tartozék levételéhez nyomja meg a szívófej levételére szolgáló gombot.

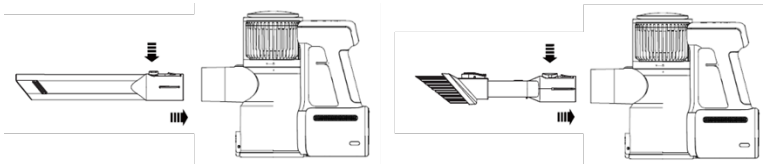
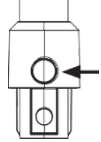

- Botporzsívózáshoz helyezze a készülékbe a portartályt.
- Csatlakoztassa a padló szívófelyet a csőhöz, egészen kattanásig. A szívófej levételéhez nyomja meg a szívófejet feloldó gombot és vegye le a csőről.
- Csatlakoztassa a csövet a készülékhez, úgy hogy bekattanjon a helyére.

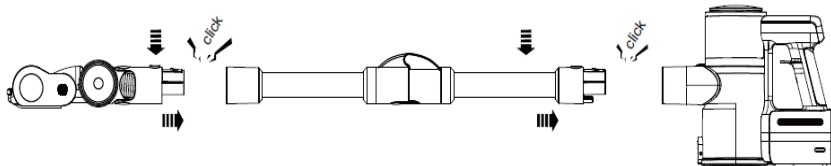

- A cső meghajlításához nyomja meg az erre szolgáló gombot. A meghajlítható cső a nehezen hozzáférhető helyeken - pl. ágy vagy bútor alatt - megkönnyíti a takarítást.
- A készülék 2 db padló szívófejjel van ellátva. A puha hengeres szívófej mindenféle felületre, különösen fapadlóra alkalmas. A kefes henger szőnyeg tisztítására szolgál.
- A henger cseréjéhez oldja fel a padló szívófely oldalán lévő biztosítékot, távolítsa el a burkolatot és húzza ki a hengert. A másik hengert fordított sorrendben tegye vissza.



Bállítások



- Az ON/OFF/üzemmód kapcsoló alsó gombjának lenyomásával kapcsolja be a készüléket.
- Válassza ki a megfelelő szívóteljesítményt:
ECO (Zöld) - a porzívózás ideje max. 55 perc
Normál (fehér) - a porzívózás ideje max. 24 perc
Boost (piros) - a porzívózás ideje max. 15 perc
- Az ON/OFF/üzemmód kapcsoló felső gombjának lenyomásával vagy az érintőképernyős vezérlőpanel ikonjának segítségével a készülék a kézi és automata üzemmódba kapcsolható. Kézi üzemmódban a szükséges szívóteljesítményt kézzel lehet beállítani, automata üzemmódban pedig a készülék önműködően választja ki a szívóteljesítményt a szennyeződés mennyiségének megfelelően.
- Porzívózást követően a készüléket kapcsolja ki.
- A készülék beállítások megőrzése funkcióval rendelkezik. Kikapcsolást és az ismételt bekapcsolást követően a készülék a legutolsó beállítás szerint fog működni.

Akkumulátor töltöttségét jelző indikátor

- Az akkumulátor töltöttségét jelző indikátor mutatja az akkumulátor állapotát.
- Amennyiben az akkumulátor töltöttségi szintje 20 % alatt van, az akkumulátor szimbóluma zölden villog.
- Amennyiben az akkumulátor töltöttségi szintje 5 % alatt van, az akkumulátor szimbóluma pirosan villog.

Hibajelző

Kijelzés	Probléma	Megoldás
 flashes red	A töltő adapter nem kompatibilis	Kizárólag originál adaptert használjon
	A hengert helytelenül tették fel vagy valami leblokkolta	Ellenőrizze a henger elhelyezését és távolítsa el az akadályt képező tárgyat
	Eldugult a szívófej	Ellenőrizze és tisztítsa ki a tartozékot, a csövet vagy a szívórést

	Eldugult a szűrő	Tisztítsa ki a szűrőt
 Both indicators flashing	A készülék felhevült	Kapcsolja ki a készüléket és hagyja lehűlni

Falra erősíthető tartóelem

- A készülék falra erősíthető tartóelemmel van ellátva, hogy a porzivó és tartozékai kényelmesen tárolhatók legyenek. A falra történő szerelés tartozékai a csomagolás része.

TISZTÍTÁS ÉS KARBANTARÁS

- Tisztítás előtt a készüléket mindig kapcsolja ki és húzza ki a hálózathoz.
- A készülék külső felületét nedves ruhával törölje le. Ne használjon agresszív és abrazív tisztítószereket.
- Ügyeljen arra, hogy a készülék belsejébe ne jusson víz.
- Amennyiben a készüléket hosszabb ideig nem kívánja használni, tárolja eredeti göngyölegében száraz, hűvös helyen.

A portartály kiürítése és tisztítása

- Az optimális szívóteljesítmény biztosítása érdekében a porgyűjtő tartályt minden használat után ürítse és tisztítsa ki. Eljárás:
- Kapcsolja ki a készüléket, majd vegye le a tartozékot és a csövet.
- A portartályt tartsa a szemeteskosár felett és a portartály oldalán lévő biztonsági zár segítségével nyissa ki az edény alját. A tartály enyhe mozgatásával szórja ki belőle az összes szemetet.
- A portartály kivételéhez és tisztításához nyomja meg a portartályt feloldó gombot és az óramutató járásával ellentétes irányba fordítva vegye ki. Vegye ki a szűrőt. A tartályt száraz vagy nedves ruhával törölje le, majd szárítsa meg.

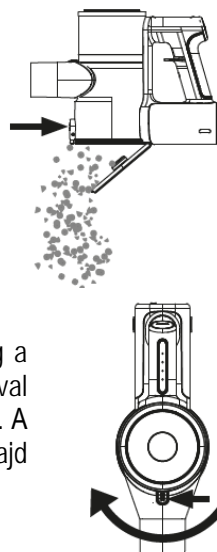

- További használat előtt a portartálynak teljesen száraznak kell lennie.
- Az óramutató járásával azonos irányba fordítva tegye vissza a tartályt.

A szűrők tisztítása

- A szívás maximális hatékonysága és a berendezés élettartamának meghosszabbítása érdekében a szűrőket tisztítsa rendszeresen.
- Minden olyan esetben tisztítsa ki a szűrőket, ha sok port tartalmaznak vagy a készülék szívóteljesítménye jelentősen csökkent. Eljárás:
 - Kapcsolja ki a készüléket.
 - Nyomja meg a portartály felnyitására szolgáló gombot.
 - A ciklonszűrőt az óramutató járásával azonos irányba fordítva vegye ki.
 - Vegye ki a ciklonszűrő felső részén lévő HEPA szűrőt, ütögetve ürítse ki és finom kefével tisztítsa ki. A HEPA szűrő vízben nem mosható.
 - Tisztítsa ki a ciklonszűrőt kefével vagy ruhával, szükség esetén mossa el folyóvíz alatt és hagyja teljesen megszáradni. A szűrőknek további használat előtt teljesen száraznak kell lenniük.
 - A szűrőket legalább 2 havonta egyszer tisztítsa.
 - Ne szárítsa a szűrőket hajszárítóval.
 - A szűrők tisztításához ne használjon tisztítószereket.
 - Tegye vissza a HEPA szűrőt a ciklonszűrőre úgy, hogy a szűrő tömitése sehol se nyomódjon be.
 - Tegye vissza a ciklonszűrőt a portartályba és az óramutató járásával ellentétes irányba fordítva rögzítse. Ezután zárja le a tartályt.
 - Soha ne használja a készüléket szűrők nélkül.
 - A HEPA szűrő élettartama - a készülék használata szerint - kb. 1 év. A tartalék szűrők jelölése: M9FSET.

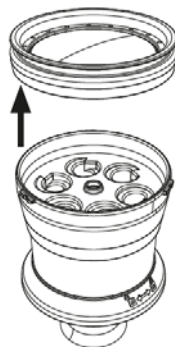

A padlókefék tisztítása

- A por szívózás maximális hatékonysága, ill. a leblokkolás megakadályozása érdekében a szívófejeket rendszeresen tisztítsa meg a rátekeredett szennyeződésektől.
- A szívófej burkolatát nedves ruhával törölje le, majd hagyja megszáradni.
- Oldja fel a padló szívófelel oldalán lévő biztosítékot, távolítsa el a burkolatot és húzza ki a hengert.
- Távolítsa el a feltekeredett szennyeződéseket, szükség esetén mossa el a hengert vízben és hagyja megszáradni. Ne használjon agresszív vegyszereket. A hengernek további használat előtt teljesen száraznak kell lennie.
- A hengert fordított sorrendben helyezze vissza.
- A henger kivételéhez a motorral ellátott szívófejből oldja fel az oldalsó biztosítékot (pl. pénzérem segítségével), távolítsa el az oldalsó burkolatot és vegye ki a hengert.
- Távolítsa el a feltekeredett szennyeződéseket, szükség esetén mossa el a hengert vízben és hagyja megszáradni. Ne használjon agresszív vegyszereket. A hengernek további használat előtt teljesen száraznak kell lennie.
- A hengert fordított sorrendben helyezze vissza.

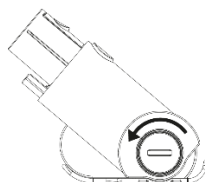
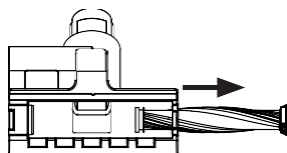
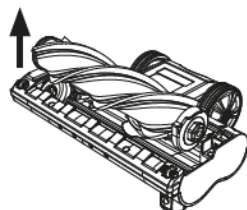
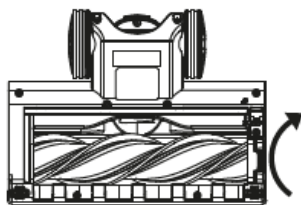

TÁBLÁZAT A PROBLÉMÁK MEGOLDÁSÁRA

Probléma	Lehetséges ok	Megoldás
A készülék nem működik	Lemerült az akkumulátor	Töltse fel az akkumulátort
	A cső, a rotációs kefe, az akkumulátor vagy a portartály nincsenek jól felhelyezve	Ellenőrizze, hogy a készülék helyesen van-e összeállítva
A por szívónak gyenge a szívóereje	Megtelt a portartály	A portartályt ürítse ki
	Szennyezettek/eldugultak a szűrők	Tisztítsa ki a szűrőt
	A levegő bemenete eldugult	Tisztítsa ki a szívófejet/távolítsa el az akadályt képező tárgyat
Az akkumulátor hamar lemerül	Nincs teljesen feltöltve	Az akkumulátort töltsen fel teljesen
	Az aku elromlott vagy megsérült	Cserélje ki az akkumulátort

MŰSZAKI JELLEMZŐK

Akkumulátor	Li-Ion 29,6 V 2200 mAh
Névleges teljesítmény	415 W

A szöveg, valamint a műszaki adatok változtatásának joga fenntartva.

TANÁCSOK, INFORMÁCIÓK AZ ELHASZNÁLT CSOMAGOLÓANYAG KEZELÉSÉHEZ

Az elhasznált csomagolóanyagot szállítsa a lakóhelye szerinti hulladékgyűjtő udvarra.

KISELEJTEZETT ELEKTROMOS ÉS ELEKTRONIKUS BERENDEZÉSEK MEGSEMISÍTÉSE



A termékeken vagy azok kísérődokumentációjában található, mellékelt szimbólum azt jelenti, hogy a kiselejtezett elektromos és elektronikus berendezéseket tilos a hétköznapi háztartási hulladék-tárolókba dobni. Az ilyen termékek megfelelő megsemmisítése, felújítása, újrahasznosítása érdekében helyezze azokat az arra kijelölt tárolókba. Az Európai Unió egyes tagállamaiban illetve további európai országokban olyan alternatív megoldások is léteznek, hogy az ilyen termékek – hasonló jellegű új termék vásárlásakor – eladásuk helyén begyűjtésre kerülnek. A jelen termék helyes megsemmisítésével Ön is segít az értékes természeti források megőrzésében, valamint környezetünkre és egészségünkre gyakorolt - a helytelen hulladék-likvidálásból eredő - lehetséges negatív hatások megelőzésében is.



A jelen termék megfelel az EU irányelvben leszögeezett valamennyi vonatkozó alapkövetelménynek.