

Rohnson[®]

Návod k použiti

ROBOTICKÝ VYSÁVAČ

RM-01 Mamba Robot Wi-Fi



Pred použitím tohto spotrebiča sa prosím zoznámte s návodom na jeho obsluhu. Spotrebič používajte iba tak, ako je popísané v tomto návode na použitie. Návod uschovajte pre prípad ďalšej potreby.

DÔLEŽITÉ BEZPEČNOSTNÉ POKYNY**ČÍTAJTE POZORNE A USCHOVAJTE PRE BUDÚCE POUŽITIE**

- Ak dôjde k poškodeniu spotrebiča nedodržiavaním pokynov v tejto príručke, záruka sa stáva neplatnou. Výrobca/dovozca nenesie žiadnu zodpovednosť za škody spôsobené nedodržaním pokynov písaných v manuáli. Nedbalé používanie spotrebiča nie je v súlade s podmienkami tohto návodu.
- Pred pripojením spotrebiča k sieťovej zásuvke sa uistite, že sa napätie uvedené na štítku spotrebiča zhoduje s elektrickým napätím zásuvky.
- Spotrebič pripájajte iba k riadne uzemnenej zásuvke.

UPOZORNENIE

- Tento spotrebič môžu používať deti vo veku 8 rokov a staršie a osoby so zníženými fyzickými, zmyslovými alebo mentálnymi schopnosťami alebo s nedostatkom skúseností a znalostí, pokiaľ sú pod dozorom alebo boli poučené o používaní spotrebiča bezpečným spôsobom a rozumejú prípadným nebezpečenstvám. Čistenie a údržbu vykonávanú používateľom nesmú vykonávať deti, pokiaľ nie sú staršie ako 8 rokov a pod dozorom. Spotrebič a jeho sieťový kábel udržiajte mimo dosahu detí mladších ako 8 rokov.
- Deti sa so spotrebičom nesmú hrať.
- Nepoužívajte spotrebič na iné účely, než na ktoré je určený.
- Spotrebič nie je určený na ovládanie prostredníctvom programátora, vonkajšieho časového spínača alebo diaľkového ovládania.
- Ak spotrebič nepoužívate alebo plánujete čistenie, vždy ho vypnite a odpojte zo sieťovej zásuvky.
- Nepoužívajte spotrebič, ak nefunguje správne, spadol na zem, bol poškodený alebo ponorený do vody. Spotrebič s poškodenou vidlicou sieťového kábla je zakázané používať. V žiadnom prípade neopravujte spotrebič sami. Na spotrebiči nerobte žiadne úpravy - vzniká nebezpečenstvo úrazu elektrickým prúdom. Všetky opravy a nastavenia tohto spotrebiča zverte autorizovanému servisnému stredisku.
- Neodpájajte spotrebič zo sieťovej zásuvky ťahom za sieťový kábel - vzniká nebezpečenstvo poškodenia sieťového kábla/sieťovej zásuvky.
- Spotrebič je určený na použitie v domácnosti. Nie je určený na použitie vo vonkajších priestoroch.

- Nepoužívajte ani neskladujte spotrebič v blízkosti zdrojov tepla alebo otvoreného ohňa.
- Nepoužívajte spotrebič v blízkosti výbušných či horľavých látok.
- Nestúpajte ani nesadajte na spotrebič. Nekladte na spotrebič žiadne predmety.
- Pred zapnutím spotrebiča odstráňte z podlahy všetky krehké a chýlostivé predmety, ako napr. vázy, lampy, káble alebo závesy.
- Pred použitím spotrebiča sa uistite, že je správne zostavený.
- Pred prvým použitím alebo v prípade, že nebol spotrebič dlhšiu dobu používaný, najprv úplne nabite akumulátor.
- Nepoužívajte spotrebič tam, kde by mohol prísť do kontaktu s horúcimi alebo tlejúcimi predmetmi, nebezpečnými látkami alebo ostrými predmetmi.
- Nepoužívajte spotrebič na vysávanie stavebného odpadu a prachu.
- Nepoužívajte vysávač na vysávanie vody a iných tekutín.
- Nepoužívajte spotrebič bez nádoby na prach a riadne inštalovaných filtrov. Nikdy nepoužívajte spotrebič s poškodenými filtermi.
- Nevystavujte spotrebič extrémnym teplotám alebo dlhodobému priamemu slnečnému žiareniu.
- Nepoužívajte spotrebič vo vlhkom prostredí (napr. v kúpeľni).
- Nedotýkajte sa spotrebiča mokrými rukami.
- Zabráňte priamemu styku spotrebiča s vodou. Neponárajte spotrebič do vody alebo iných kvapalín.
- Po nabití spotrebič vždy vyčistite.
- Pokiaľ sa počas nabíjania spotrebič nadmerne prehrieva, ihneď ho odpojte a kontaktujte autorizovaný servis.
- Ak je nádoba na prach plná, pred ďalším použitím ju vždy vyprázdňte.
- Pokiaľ nebudete spotrebič dlhšiu dobu používať, prepnite prepínač na boku spotrebiča do pozície vypnuté, vyberte akumulátor a uskladnite ho na suchom a chladnom mieste.
- Používajte iba s dodaným príslušenstvom a s originálnou nabíjacou základňou, adaptérom a akumulátorom.
- Akumulátor nevystavujte vysokým teplotám. Nevhadzujte ho do ohňa ani ho inak nepoškodzuje.
- Akumulátor nikdy nerozoberajte.

- Pokiaľ je kryt akumulátora deformovaný alebo vypuklý, alebo pokiaľ uniká kvapalina z akumulátora, spotrebič ďalej nepoužívajte.
- Pokiaľ dôjde k úniku kvapaliny z akumulátora, nedotýkajte sa uniknutej kvapaliny. Pokiaľ sa kvapalina dostane do styku s pokožkou, umyte ju ihneď vodou a mydlom. Na manipuláciu s poškodeným akumulátorom používajte rukavice a zlikvidujte ho v súlade s platnými predpismi. Pred likvidáciou izolujte kontakty akumulátora páskou.
- Zabráňte kontaktu akumulátora s drobnými kovovými predmetmi, ako napr. kľúčmi, mincami, sponkami alebo skrutkami.
- Laserový snímač spĺňa triedu laserovej bezpečnosti podľa štandardu EN 60825-1.
- Počas čistenia vždy dbajte na bezpečnosť detí, starších osôb a zvierat v okolí.

POPIS SPOTREBIČA

1. Nárazník
2. Tlačidlo zapnuté/vypnuté/chytré čistenie a tlačidlo automatického nabíjania
3. Indikácia Wi-Fi
4. Laserový modul
5. Predné univerzálne koliesko
6. Bočná rotačná kefa
7. Kryt akumulátora
8. Bočné koliesko
9. Sací otvor
10. Nádobka na prach
11. Kovové kontakty
12. UV-C lampa
13. Poistka nádoby na prach
14. Zdieľka pre nabíjací adaptér
15. Prepínač zapnuté/vypnuté
16. Poistka na uvoľnenie nádoby na prach
17. Indikátor nabíjania
18. Zdieľka pre napájací adaptér
19. Nabíjacie kontakty

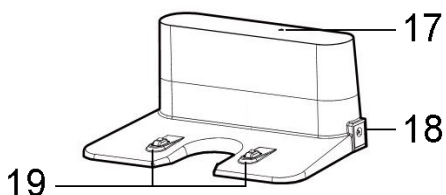
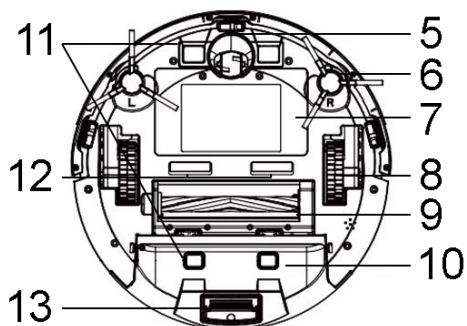
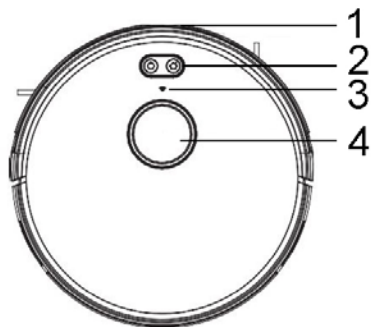

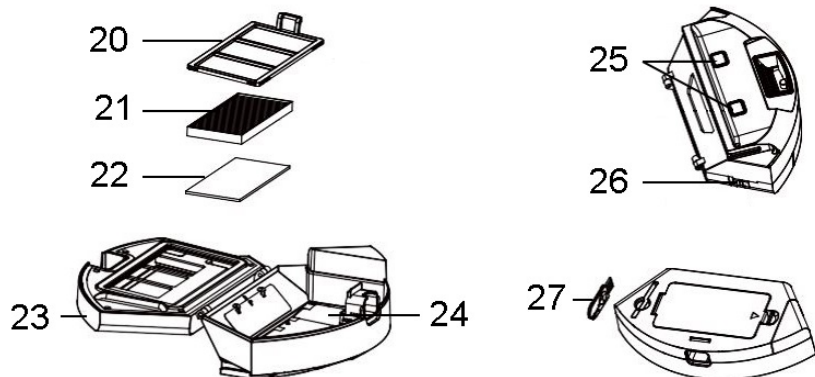

- 20. Predfilter
- 21. HEPA filter
- 22. Penový filter
- 23. Kryt nádoby na prach

- 24. Nádoba na prach
- 25. Kovové kontakty nádoby na prach
- 26. Kovový kontakt
- 27. Čistiaca kefka

OBSAH BALENIA

1. Robotický vysávač
2. Nabíjacia základňa
3. HEPA filter a penový filter
4. Diaľkové ovládanie
5. Nabíjací adaptér
6. Bočné rotačné kefy

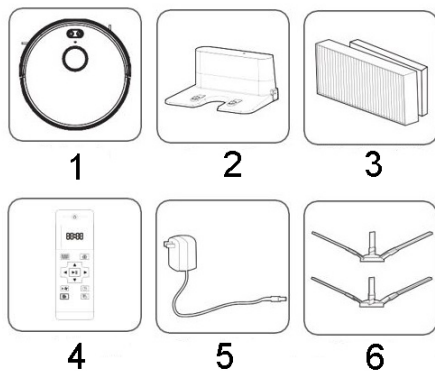

POPIS DIAL'KOVÉHO OVLÁDANIA

1. Chytré čistenie
2. Pauza/potvrdenie nastavenia
3. Nastavenie výkonu sania
4. Miestne čistenie
5. Zapnuté/vypnuté
6. Displej
7. Automatické nabíjanie
8. Tlačidlá smeru/nastavenia času
9. Nastavenie aktuálneho času
10. Plánované čistenie

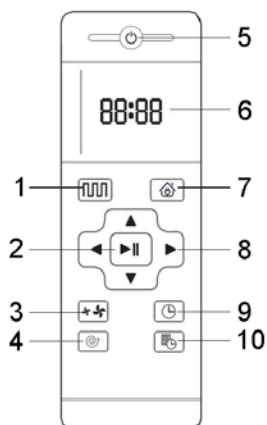

MOBILNÁ APLIKÁCIA

- Stiahnite a nainštalujte si mobilnú aplikáciu Rohnsom z Google Play alebo App Store.
- Zaregistrujte sa a prihláste sa.
- Zapnite prepínač na boku vysávača do pozície zapnuté. Dlhým stlačením oboch tlačidiel na hornej strane vysávača zároveň aktivujete funkciu Wi-Fi (ozve sa hlasové upozornenie).
- Pre spárovanie vysávača kliknite v aplikácii na symbol + v pravom hornom rohu.
- Kliknite na Rohnsom Genius Wi-Fi.
- V pravom hornom rohu zvolte „režim AP“ a potvrdte, že indikácia Wi-Fi bliká. Kliknite na „ďalšie“.
- Vyberte vašu Wi-Fi sieť a zadajte heslo k tejto sieti. Kliknite na „ďalšie“.
- Potom pripojte mobilný telefón k Wi-Fi hotspotu vysávača s názvom „SmartLife XXXX“.
- Vráťte sa späť do aplikácie a vyčkajte, kým sa vysávač nespáruje s aplikáciou. Po úspešnom spárovaní je možné vysávač ovládať z domovskej stránky aplikácie.
- Mobilná aplikácia ponúka rozšírené funkcie a možnosti ovládania vysávača, ako napr. čistenie určeného priestoru, miestnosti alebo nastavenie rôznych



časových úsekov čistenia vrátane nastavenia parametrov čistenia pre každý deň v týždni.

PRED PRVÝM POUŽITÍM

- Pred použitím vysávača najprv odstráňte z podlahy krehké a chýlostivé predmety, ako napr. vázy, lampy, káble alebo závesy, ktoré by mohli byť poškodené alebo ktoré by mohli vysávač zablokovať. Rozmiestnite ostatné predmety tak, aby sa medzi nimi mohol vysávač voľne pohybovať.
- Odstráňte z podlahy všetky voľne ležiace predmety ako napr. hračky, ktoré by mohli byť vysávačom nasaté.
- Pokiaľ vysávač pracuje v blízkosti úzkych priestorov alebo blízko prudkého schodu, ohradiť priestor tak, aby nemohlo dôjsť k zablokovaniu alebo poškodeniu vysávača.

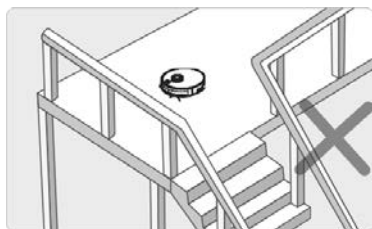
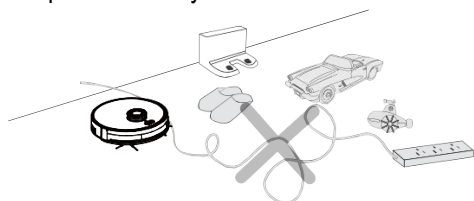

MONTÁŽ BOČNÝCH ROTAČNÝCH KEFÍ A CENTRÁLNEJ ROTAČNEJ KEFY/VALČEKA

- Pred použitím nainštalujte na vysávač bočné rotačné kefy, vhodné pre všetky druhy povrchov. Otočte vysávač hore nohami a nasadte kefy na výstupky po stranách. Dbajte na správne umiestnenie ľavej (L) a pravej (R) kefy.
- Tieto kefy zaisťujú efektívnejšie upratovanie pozdĺž stien, nábytku a v rohoch.
- Podľa typu povrchu použite zodpovedajúci centrálny rotačný nástavec – rotačná kefa je určená predovšetkým na koberce, mäkký valček je určený na tvrdé podlahy. Pre

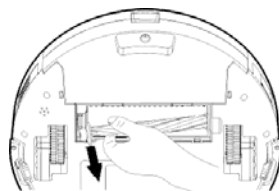
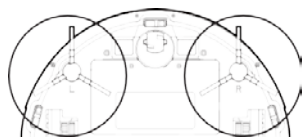

výmenu nástavca vyberte stlačením poistiek kryt nástavca, vyberte ho a vymeňte. Potom kryt vráťte späť.

UMIESTNENIE NABÍJACIE ZÁKLADNE

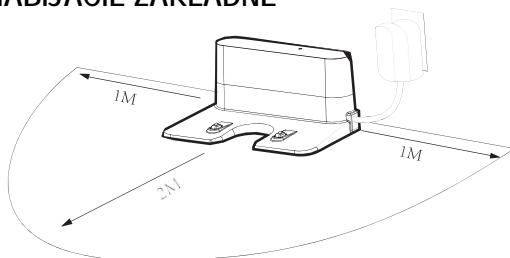

- Nabíjacia základňa slúži na automatické nabíjanie vysávača.
- Umiestnite nabíjajúcu základňu k stene tak, aby jej vzdialenosť od okolitých objektov bola 1 m po stranách a 2 m spredu, aby k nej mal vysávač bezproblémový prístup.
- Napájací kábel umiestnite mimo základňu tak, aby neprekážal vysávaču pri pohybe okolo základne.
- Neumiestňujte nabíjajúcu základňu blízko zrkadiel alebo na priame slnko.

NABÍJANIE

- Pred prvým nabitím najprv nechajte vysávač úplne vybiť. Prvýkrát nechajte vysávač nabíjať cca 12 hodín, kým nezhasnú sv. indikácia tlačidiel.
- Pred nabíjaním vysávača sa uistite, že je zapnutý.
- Vysávač je možné nabíjať dvoma spôsobmi:
 - a. Pripojte nabíjací adaptér do zdieľky na vysávači a zapojte ho do el. siete.
 - b. Stlačte tlačidlo automatického nabíjania na vysávači alebo na diaľkovom ovládaní alebo ikonu nabíjania v mobilnej aplikácii.
- Po dokončení čistenia alebo v prípade vybitého akumulátora sa spotrebič automaticky vráti na základňu dobiť.
- Vybitý vysávač nechajte vždy čo najskôr opäť nabiť, aby

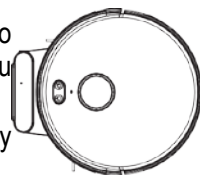
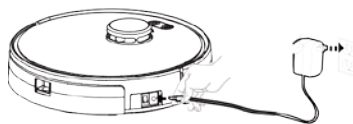

nedošlo k poškodeniu batérie.

Pozn.: Uistite sa, že je nabíjacia základňa zapojená do el. siete. Pokiaľ základňa nebude zapojená do el. siete, vysávač ju nenájde.

VLOŽENIE/VÝMENA BATÉRIÍ V DIAL'KOVOM OVLÁDANÍ

- Pred použitím vložte do diaľkového ovládania 2 x AAA batériu (nie je súčasťou balenia). Dbajte na správnu polaritu.
- Vybité batérie vždy ihneď vyberte a vymeňte za nové.
- Ak diaľkové ovládanie dlhšiu dobu nepoužívate, vyberte z neho batérie.
- Dosah signálu diaľkového ovládania je cca 5 m.

Pozn.: Pokiaľ sa vysávač nachádza blízko nabíjacej základne a virtuálnej steny, nemusí správne reagovať na pokyny diaľkového ovládania.

POUŽITIE SPOTREBIČA

- Zapnite prepínač na boku spotrebiča do pozície zapnuté.
- Zapnite vysávač tlačidlom zapnuté/vypnuté/chytré čistenie (sv. indikácia sa rozsvieti).
- Pokiaľ po dobu 10 minút od zapnutia nevykonáte žiadnu akciu, vysávač sa automaticky prepne do spánkového režimu.

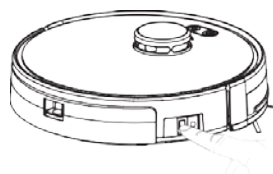

CHYTRÉ ČISTENIE

- Stlačením tlačidla zapnuté/vypnuté/chytré čistenie na vysávači alebo tlačidlá chytrého čistenia na diaľkovom ovládaní vysávač začne s automatickým čistením.
- Pre prerušenie čistenia stlačte znovu tlačidlo zapnuté/vypnuté/chytré čistenie alebo tlačidlo pauza na diaľkovom ovládaní.

NASTAVENIE VÝKONU SANIA

- Tlačidlom nastavenia výkonu sania je možné voliť medzi nízkym alebo vysokým výkonom.
- Vysávač pri automatickom čistení sám volí úroveň výkonu sania podľa aktuálne čisteného povrchu.

NASTAVENIE AKTUÁLNEHO ČASU

- Pre plánované čistenie je najprv potrebné nastaviť aktuálny čas.
- Pomocou tlačidla nastavenia aktuálneho času a tlačidiel smeru/nastavenia času nastavte aktuálny čas.

PLÁNOVANÉ ČISTENIE

- Pre plánovanie čistenia stlačte v pohotovostnom režime tlačidlo plánované čistenie a tlačidlami smeru/nastavenia času nastavte čas, v ktorý spotrebič každý deň začne automaticky s čistením. Ak je plánované čistenie nastavené, na displeji sa zobrazuje symbol .
- Pre zrušenie nastaveného plánovaného čistenia stlačte tlačidlo po dobu 3 sekúnd.
- Pokiaľ bude vysávač odpojený od el. siete, plánované čistenie bude zrušené.

MANUÁLNE OVLÁDANIE VYSÁVAČA

- Tlačidlami smeru je možné manuálne ovládať smer pohybu vysávača:
 - ▲ pohyb vpred
 - ▼ otočenie o 180°
 - ◀ pohyb doľava
 - ▶ pohyb doprava

MIESTNE ČISTENIE

- Na intenzívne čistenie určitého miesta stlačte tlačidlo miestneho čistenia. Vysávač čistí špirálovito dané miesto až do vzdialenosti 1,5 m a potom sa vracia po špirále späť do východzieho bodu.

Pozn.: Nepoužívajte túto funkciu v blízkosti rohu miestnosti, kde by mohlo dôjsť k zablokovaniu vysávača.

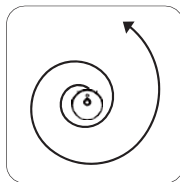

NASTAVENIE ZAKÁZANEJ ZÓNY/VIRTUÁLNEJ STENY

- Nastavenie zakázaných zón/virtuálnych stien je možné iba v mobilnej aplikácii.

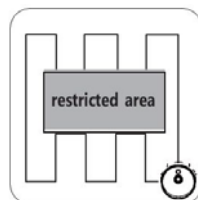

- Pokiaľ si neželáte, aby sa vysávač pohyboval a čistil na určitom mieste v miestnosti, je možné vytvoriť zakázanú zónu, ktorej sa vysávač pri čistení vyhne.
- Ak chcete zamedziť vysávaču v prístupe do určitého priestoru, je možné vytvoriť virtuálnu stenu, za ktorú nebude mať vysávač prístup.

UV-C LAMPA

- Vysávač je vybavený UV-C lampami, ktoré sa po zapnutí spotrebiča automaticky uvedú do prevádzky.
- UV-C žiarenie eliminuje škodlivé mikroorganizmy, napr. baktérie, vírusy, mikróby, roztoče, plesne a iné.
- V prípade zdvihnutia vysávača sa UV-C lampy z bezpečnostných dôvodov vypnú.

ČISTENIE A ÚDRŽBA

- Pred čistením spotrebič vždy vypnite a odpojte z el. siete.
- Vonkajší povrch spotrebiča utrite navlhčenou handričkou a osušte.
- Zabráňte vniknutiu vody dovnútra spotrebiča. Neponárajte spotrebič do vody ani inej kvapaliny.
- Nepoužívajte agresívne ani abrazívne čistiace prostriedky.
- Pokiaľ spotrebič dlhšiu dobu nepoužívate, uskladnite ho v pôvodnom obale na suchom a chladnom mieste.

Čistenie a výmena bočných rotačných kef

- Pravidelne kontrolujte bočné kefy vysávača pre prípad, že by boli zablokované alebo poškodené.
- Vyčistite kefy čistiacou kefkou alebo handričkou.
- V prípade poškodenia vymeňte kefy za nové (dbajte na správne umiestnenie ľavej (L) a pravej (R) kefy).



Vyprázdenie a čistenie nádoby na prach a filtrov

- Pravidelne kontrolujte a vyprázdníte nádobu na prach.
- Na vybratie nádoby na prach stlačte poistku na uvoľnenie nádoby na prach.
- Podržte nádobu na prach nad odpadkovým košom a otvorte kryt. Ľahkým zatrasením odstráňte všetky nečistoty.

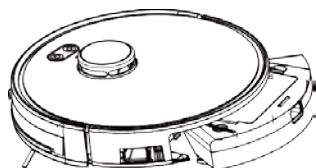

- Vyberte predfilter z vnútornej strany krytu nádoby na prach, umyte ho čistou vodou a nechajte úplne uschnúť.
- Otvorte kryt HEPA filtra na hornej strane nádoby a vyberte HEPA filter a penový filter.
- Umyte penový filter vodou a nechajte úplne uschnúť.
- HEPA filter neumývajte vodou, iba z neho opatrne odstráňte nečistoty čistiacou kefkou.
- Filtry čistíte pravidelne každých 15-30 dní.
- Nádobu na prach (bez filtrov) je možné umyť čistou vodou.

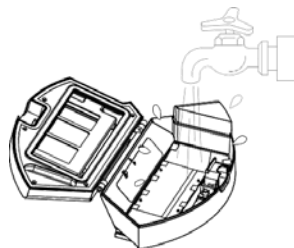
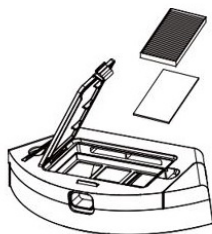
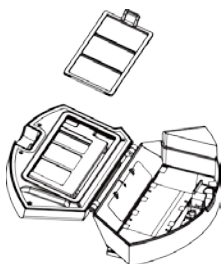

- Pred ďalším použitím musí byť nádoba aj filtre úplne suché. Nesušte filtre sušičom vlasov.

- Umiestnite filtre späť do nádoby na prach, zavrite ju a umiestnite späť do vysávača, kým nezacvakne.

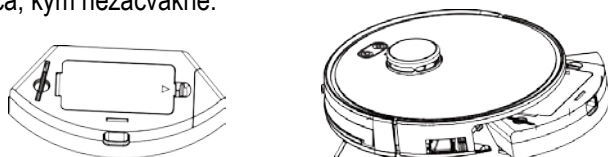

- Na čistenie filtrov nepoužívajte žiadne čistiace prostriedky.
- Nikdy nepoužívajte spotrebič bez filtrov.
- Životnosť HEPA filtra je v závislosti od používania spotrebiča cca 3 mesiace.

Čistenie centrálnej rotačnej kefy/valčeka

- Pre zaistenie maximálnej efektivity vysávania a zabránenia nechcenému zablokovaniu pravidelne čistite centrálnu kefu/valček od namotaných nečistôt.
- Stlačením poistiek vyberte kryt centrálnej rotačnej kefy.
- Vyberte centrálnu kefu a vyčistite ju od vlasov a nečistôt. Na odstránenie namotaných vlasov môžete využiť brit na čistiacej kefke.
- Umiestnite centrálnu kefu a jej kryt späť.

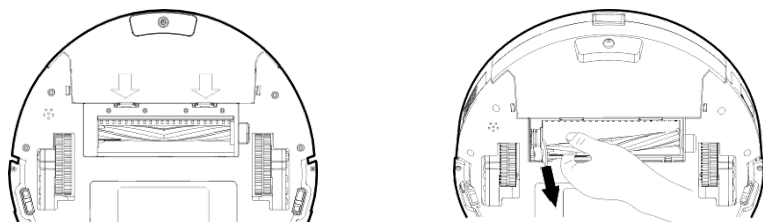

Čistenie kovových kontaktov, senzorov, koliesok a nabíjacej stanice

- Pravidelne čistite kovové kontakty a senzory vysávača (viď obrázok) mäkkým hadríkom.
- Pravidelne čistite kolieska vysávača od namotaných nečistôt, aby nedošlo k ich zablokovaniu.

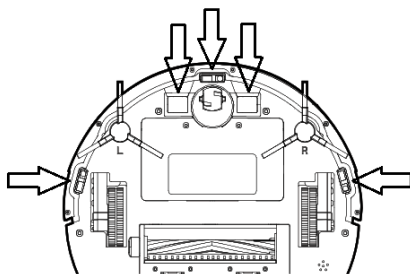

- Nabíjaciu základňu a nabíjacie kontakty pravidelne čistite suchou mäkkou handričkou.

NÁHRADNÉ PRÍSLUŠENSTVO

- K vysávaču je možné dokúpiť náhradné príslušenstvo:
Set 2 HEPA filtrov s označením RMFSET
Set 2 bočných rotačných kief s označením RMBRUSHSET

TABUĽKA PROBLÉMOV A RIEŠENÍ

Problém	Možná príčina	Riešenie
Vysávač sa nenabíja	Kontakty medzi telom a nabíjacou základňou sú blokované	Zaistíte, aby boli kontakty čisté
	Nabíjacia základňa je vypnutá	Zaistíte, aby bola nabíjacia základňa vždy zapojená do el. siete
Vysávač je zablokovaný	Vysávač nemôže prekonať prekážku, napr. káble, závesy alebo cudzí predmet	Robot sa automaticky pokúsi vyslobodiť sám, ak nie, treba ho vyslobodiť manuálne
Vysávač sa vracia do základne pred plánovaným dokončením čistenia	Vysávač detekoval nízku kapacitu batérie	Vysávač treba pred pokračovaním dobiť
	Vysávač čistí rôzne povrchy po rôznu dobu	Plánovaná doba čistenia sa môže líšiť v závislosti od povrchu
Vysávač nevykoná plánované čistenie	Vysávač nie je zapnutý	Zapnite vysávač
	Príliš nízka kapacita batérie	Nabite vysávač
	Vysávač je zablokovaný	Vyprázdňte nádobu na prach a skontrolujte, či nie sú kolieska alebo kiefy zablokované nečistotami.
Diaľkové ovládanie nefunguje (dosah je 5 m)	Vybité batérie	Vymeňte batérie
	Vypnutý alebo vybitý vysávač	Uistite sa, že je vysávač zapnutý a nabitý
	Infračervený lúč je blokovaný	Očistíte vysielač aj prijímač signálu, miete priamo na vysávač
	Rušenie iným zariadením	Nepoužívajte diaľkové ovládanie v blízkosti iných infračervených zariadení

Vysávač necháva nevyčistené miesta, trasa je chaotická a mapa vykazuje nepravidelnosť čistenia	Predmety, káble alebo iné prekážky na podlahe	Odstráňte z podlahy pred čistením všetky prekážky
	Kĺzavý povrch ako napr. navoskovaná podlaha alebo mokré dlaždice	Počkajte, kým vosk/voda na podlahe úplne nezaschne

ŠPECIFIKÁCIA Wi-Fi

Maximálny rádioelektrický výkon vo frekvenčných pásmach, v ktorých rádiové zariadenie pracuje, je 20 dBm a 2,4 GHz.

ŠPECIFIKÁCIA

Model: SUN-INTE-270 (RM-01)

Štandard: IEEE 802.11 b/g/n

Typ antény: PCB anténa

Frekvencia WiFi: 2.4 GHz

Maximálny výkon: 20 dBm max.

Rozmer: 18*23,5*3,1 (mm)

Prevádzková teplota: -20 °C~85 °C

Prevádzková vlhkosť: 10 %~85 %

Napájanie: DC 3 V-3,6 V

ZJEDNODUŠENÉ EÚ VYHLÁSENIE O ZHODE

Shenzhen Hua Xin Information Technology Co., Ltd týmto vyhlasuje, že rádiové zariadenie typu RM-01 je v súlade so smernicou 2014/53/EU. Úplné znenie EÚ vyhlásenia o zhode je k dispozícii na nasledujúcej internetovej adrese:
www.rohnson.eu

TECHNICKÁ ŠPECIFIKÁCIA

Akumulátor	DC 14,4 V Li-Ion 3200 mAh
Nabíjací adaptér vstup/výstup	AC 100-240 V ~ 50/60 Hz 0,5 A / DC 19 V 0,6 A

Zmeny textu a technických údajov vyhradené.

POKYNY A INFORMÁCIE O ZAOBCHÁDZANÍ S POUŽITÝM OBALOM

Použitý obalový materiál odložte na miesto určené obcou na ukladanie odpadu.

LIKVIDÁCIA POUŽITÝCH ELEKTRICKÝCH A ELEKTRONICKÝCH ZARIADENÍ



Tento symbol na produktoch alebo v sprievodných dokumentoch znamená, že použité elektrické a elektronické výrobky nesmú byť pridané do bežného komunálneho odpadu. Pre správnu likvidáciu, obnovu a recykláciu odovzdajte tieto výrobky na určené zberné miesta. Alternatívne v niektorých krajinách Európskej únie alebo v iných európskych krajinách môžete vrátiť svoje výrobky miestnemu predajcovi pri kúpe ekvivalentného nového produktu. Správnou likvidáciou tohto produktu pomôžete zachovať cenné prírodné zdroje a napomáhate prevencii potenciálnych negatívnych dopadov na životné prostredie a ľudské zdravie, čo by mohli byť dôsledky nesprávnej likvidácie odpadov.



Tento výrobok spĺňa všetky základné požiadavky smerníc EÚ, ktoré sa naň vzťahujú.