

Rohnson[®]

Instrukcja obsługi

ODKURZACZ AUTOMATYCZNY

RM-01 Mamba Robot Wi-Fi



Przed użyciem urządzenia należy zapoznać się z jego instrukcją. Z urządzenia należy korzystać tylko w sposób opisany w niniejszej instrukcji obsługi. Instrukcję należy zachować.

WAŻNE INSTRUKCJE BEZPIECZEŃSTWA PRZECZYTAJ UWAŻNIE I ZACHOWAJ NA PRZYSZŁOŚĆ

- Jeżeli urządzenie zostanie uszkodzone wskutek nieprzestrzegania zasad podanych w niniejszej instrukcji, gwarancja traci ważność. Producent ani importer nie ponoszą odpowiedzialności za szkody wynikające z nieprzestrzegania zasad podanych w instrukcji. Nieostrożne korzystanie z urządzenia nie jest zgodne z warunkami niniejszej instrukcji.
- Przed podłączeniem urządzenia do gniazdka elektrycznego należy upewnić się, że napięcie podane na tabliczce znamionowej odpowiada napięciu w gniazdku.
- Urządzenie podłączaj tylko do prawidłowo uziemionego gniazdka.

PRZESTROGA

- Z niniejszego urządzenia mogą korzystać dzieci w wieku 8 lat i starsze oraz osoby o ograniczonej sprawności ruchowej, zmysłowej lub umysłowej, lub osoby bez doświadczenia i wiedzy, jeżeli są pod nadzorem lub zostały pouczone odnośnie instrukcji bezpieczeństwa obsługi urządzenia i rozumieją potencjalne zagrożenia. Czyszczenie i konserwację wykonywaną przez użytkownika nie mogą wykonywać dzieci, które nie są starsze niż 8 lat i nie znajdują się pod nadzorem. Urządzenie i jego przewód zasilający należy przechowywać poza zasięgiem dzieci młodszych niż 8 lat.
- Dzieciom nie wolno bawić się z urządzeniem.
- Urządzenia używaj tylko do celów, do których jest ono przeznaczone.
- Urządzenie nie jest przeznaczone do obsługi za pośrednictwem programatora lub zewnętrznego timera.
- Jeżeli urządzenia się nie używa lub zaplanowane jest jego czyszczenie, należy wyłączyć je i odłączyć od gniazdka elektrycznego.
- Jeżeli urządzenie nie funkcjonuje prawidłowo, zostało upuszczone, uszkodzone lub zanurzone w wodzie, nie wolno go używać. Nie wolno używać urządzenia z uszkodzoną wtyczką przewodu zasilającego. Pod żadnym pozorem nie wolno naprawiać urządzenia samemu. Nie wolno dokonywać żadnych modyfikacji urządzenia - grozi to porażeniem prądem elektrycznym. Naprawy i regulację niniejszego urządzenia może dokonywać tylko autoryzowane centrum serwisowe.

- Nie wolno odłączać urządzenia od gniazdka elektrycznego ciągnąc za przewód zasilający - istnieje ryzyko uszkodzenia przewodu zasilającego lub gniazdka.
- Urządzenie jest przeznaczone do użytku domowego. Nie jest przeznaczone do użytku na zewnątrz.
- Nie używaj ani nie przechowuj urządzenia w pobliżu źródeł ciepła lub otwartego ognia.
- Nie używaj urządzenia w pobliżu substancji wybuchowych lub łatwopalnych.
- Nie stawaj ani nie siadaj na urządzeniu. Nie kładź żadnych przedmiotów na urządzeniu.
- Przed włączeniem urządzenia usuń z podłogi wszystkie kruche i delikatne przedmioty, takie jak wazon, lampy, kable czy zasłony.
- Przed korzystaniem z urządzenia upewnij się, że zostało ono prawidłowo zmontowane.
- Przed pierwszym użyciem urządzenia, lub jeżeli urządzenie nie było używane przez dłuższy czas, należy najpierw w pełni naładować baterię.
- Nie używaj urządzenia w miejscu, w którym może się zetknąć z gorącymi lub tłącymi się przedmiotami, niebezpiecznymi substancjami lub ostrymi przedmiotami.
- Nie używaj urządzenia do odkurzania odpadów budowlanych i kurzu.
- Nie używaj odkurzacza do odkurzania wody i innych płynów.
- Nie używaj urządzenia bez pojemnika na kurz i prawidłowo zainstalowanych filtrów. Nie wolno nigdy używać urządzenia z uszkodzonymi filtrami.
- Nie narażaj urządzenia na ekstremalne temperatury lub długotrwałe bezpośrednie działanie promieni słonecznych.
- Nie używaj urządzenia w wilgotnym środowisku (np. w łazience).
- Nie dotykaj urządzenia mokrymi rękoma.
- Unikaj bezpośredniego kontaktu urządzenia z wodą. Nie zanurzaj urządzenia w wodzie ani w innych cieczach.
- Zawsze wyczyść urządzenie po naładowaniu.
- Jeżeli urządzenie przegrzewa się podczas ładowania, natychmiast odłącz je i skontaktuj się z autoryzowanym serwisem.
- Jeżeli pojemnik na kurz jest pełny, zawsze opróżnij go przed ponownym użyciem.

- Jeżeli nie będziesz korzystać z urządzenia przez dłuższy czas, przestaw przełącznik z boku urządzenia do pozycji wyłączonej, wyjmij baterię i przechowuj je w suchym i chłodnym miejscu.
- Używaj tylko z dostarczonymi akcesoriami i oryginalną podstawą ładującą, adapterem i baterią.
- Nie narażaj baterii na działanie wysokich temperatur. Nie wrzucaj jej do ognia ani nie uszkadzaj jej w inny sposób.
- Nigdy nie demontuj baterii.
- Nie używaj urządzenia, jeżeli pokrywa baterii jest zdeformowana lub wybrzuszona, lub jeżeli płyn wycieka z baterii.
- W przypadku wycieku elektrolitu z baterii nie dotykaj tego płynu. Jeżeli dojdzie do kontaktu płynu ze skórą, natychmiast przemyj ją wodą z mydłem. Z uszkodzoną baterią należy obchodzić się w rękawicach i zutylizować ją zgodnie z obowiązującymi przepisami. Przed wyrzuceniem zaizoluj styki baterii taśmą.
- Unikaj kontaktu baterii z małymi metalowymi przedmiotami, takimi jak klucze, monety, spinacze lub śruby.
- Czujnik laserowy odpowiada klasie bezpieczeństwa lasera zgodnie z normą EN 608251.-
- Podczas czyszczenia należy zawsze zachować bezpieczeństwo dzieci, osób starszych i zwierząt znajdujących się w pobliżu.

OPIS URZĄDZENIA

1. Zderzak
2. Przycisk włączania/wyłączania/inteligentnego sprzątania i przycisk automatycznego ładowania
3. Wskaźnik Wi-Fi
4. Moduł laserowy
5. Przednie kółko uniwersalne
6. Boczna szczotka obrotowa
7. Pokrywa baterii
8. Kółko boczne
9. Otwór ssący
10. Pojemnik na kurz
11. Metalowe styki
12. Lampa UV-C
13. Bezpiecznik pojemnika na kurz
14. Gniazdko adaptera ładowania
15. Przełącznik włącz/wyłącz
16. Bezpiecznik zwalniający pojemnik na kurz
17. Wskaźnik ładowania
18. Gniazdko zasilacza
19. Styki ładowania

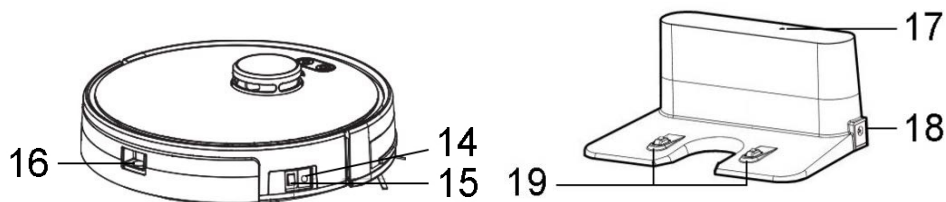
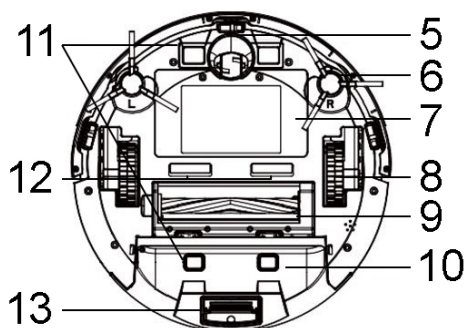
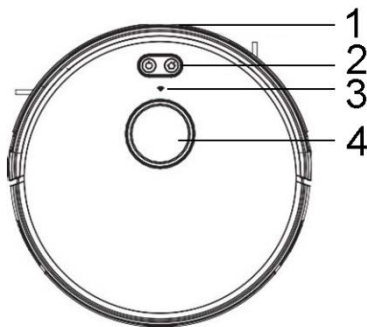

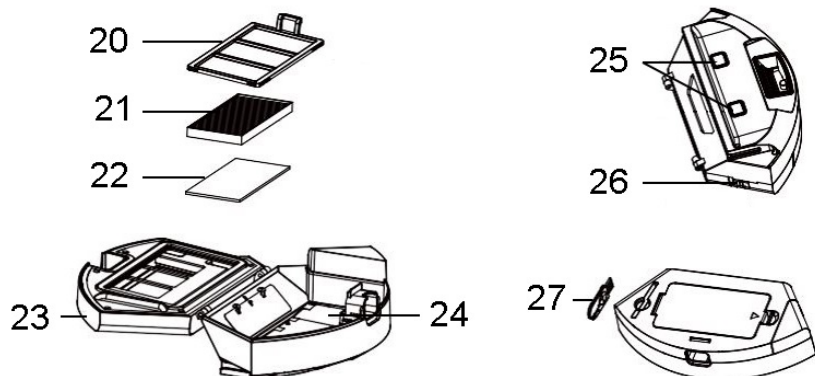

- 20. Filtr wstępny
- 21. Filtr HEPA
- 22. Filtr piankowy
- 23. Pokrywa pojemnika na kurz

- 24. Pojemnik na kurz
- 25. Metalowe styki pojemnika na kurz
- 26. Metalowy kontakt
- 27. Szczotka do czyszczenia

ZAWARTOŚĆ OPAKOWANIA

1. Odkurzacz automatyczny
2. Podstawa ładująca
3. Filtr HEPA i filtr piankowy
4. Pilot zdalnego sterowania
5. Zasilacz sieciowy
6. Boczne szczotki obrotowe

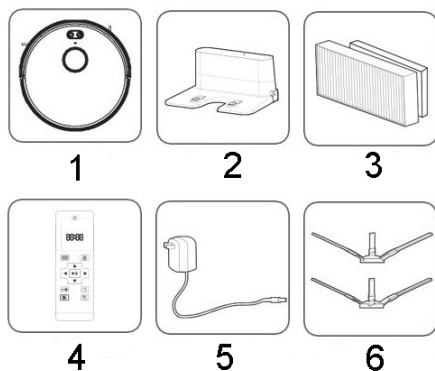

OPIS PILOTA ZDALNEGO STEROWANIA

1. Inteligentne sprzątanie
2. Wstrzymaj/potwierdź ustawienia
3. Ustawienie mocy ssania
4. Sprzątanie lokalne
5. Włącz/wyłącz
6. Wyświetlacz
7. Automatyczne ładowanie
8. Przyciski ustawiania kierunku/czasu
9. Ustawienie aktualnego czasu
10. Planowe sprzątanie

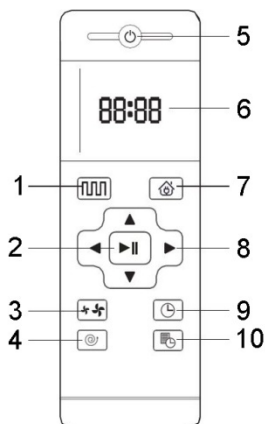

MOBILNA APLIKACJA

- Pobierz i zainstaluj aplikację mobilną Rohnson z Google Play lub App Store.
- Zarejestruj się i zaloguj.
- Ustaw przełącznik z boku odkurzacza do pozycji włączonej. Naciśnij i przytrzymaj jednocześnie oba przyciski na górze odkurzacza, aby aktywować funkcję Wi-Fi (zabrzmi sygnał dźwiękowy).
- Aby sparować odkurzacz, kliknij symbol + w prawym górnym rogu aplikacji.
- Kliknij Rohnson Genius Wi-Fi.
- Wybierz „tryb AP“ w prawym górnym rogu i potwierdź, że wskaźnik Wi-Fi miga. Kliknij „następny“.
- Wybierz swoją sieć Wi-Fi i wprowadź hasło do tej sieci. Kliknij „następny“.
- Następnie podłącz telefon komórkowy do hotspotu Wi-Fi odkurzacza o nazwie „SmartLifeXXXX“.
- Wróć do aplikacji i poczekaj, aż odkurzacz zgra się z aplikacją. Po udanym sparowaniu odkurzaczem można sterować ze strony głównej aplikacji.
- Aplikacja mobilna oferuje zaawansowane funkcje i opcje sterowania odkurzaczem, takie jak sprzątanie wyznaczonego obszaru, pomieszczenia czy ustawianie różnych okresów sprzątanania, w tym ustawianie parametrów sprzątanania na każdy dzień tygodnia.



PRZED PIERWSZYM UŻYCIEM

- Przed użyciem odkurzacza należy najpierw usunąć z podłogi kruche i delikatne przedmioty, takie jak wazon, lampy, kable czy zasłony, które mogą ulec uszkodzeniu lub zablokować odkurzacz. Ułóż pozostałe przedmioty tak, aby odkurzacz mógł się między nimi swobodnie poruszać.
- Usuń wszystkie luźne przedmioty, takie jak zabawki, z podłogi, bo mogły by one zostać zassane przez odkurzacz.
- Jeżeli odkurzacz pracuje w pobliżu wąskich przestrzeni lub w pobliżu stromego stopnia, oddziel przestrzeń tak, aby nie blokowała ani nie uszkadzała odkurzacza.

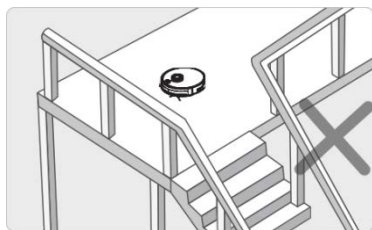
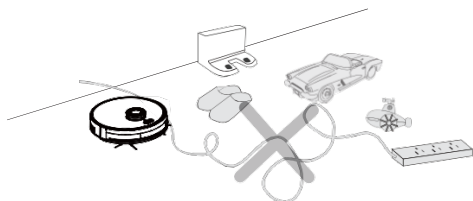

MONTAŻ BOCZNYCH SZCZOTEK OBROTOWYCH I ŚRODKOWEJ SZCZOTKI OBROTOWEJ/ROLKI

- Przed użyciem zamontuj na odkurzaczu boczne szczotki obrotowe, odpowiednie do wszystkich rodzajów powierzchni. Obróć odkurzacz do góry nogami i umieść szczotki na występkach po bokach. Upewnij się, że szczotki lewa (L) i prawa (R) są ustawione prawidłowo.
- Szczotki te zapewniają skuteczniejsze sprzątnięcie wzdłuż ścian, mebli i narożników.
- W zależności od rodzaju powierzchni należy stosować odpowiednią środkową nasadkę obrotową – szczotka obrotowa jest przeznaczona przede wszystkim do dywanów, rolka miękka przeznaczona jest do podłóg

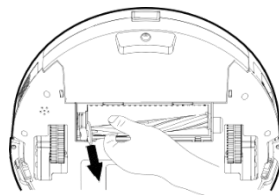
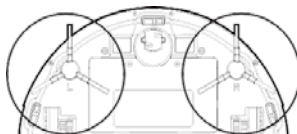

twardych. Aby wymienić nasadkę, zdejmij pokrywę nasadki, naciskając zaczepy, zdejmij ją i załóż z powrotem. Następnie załóż pokrywę.

LOKALIZACJA PODSTAWY ŁADUJĄCEJ

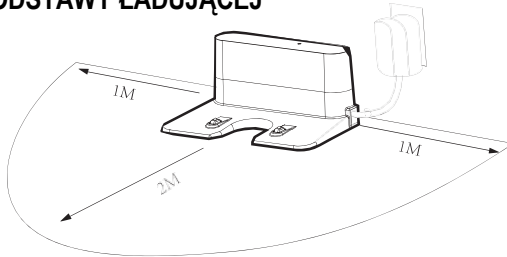

- Podstawa ładująca służy do automatycznego ładowania odkurzacza.
- Umieść podstawę ładującą do ściany tak, aby jej odległość od otaczających obiektów wynosiła 1 m po bokach i 2 m od przodu, tak aby odkurzacz miał do niej łatwy dostęp.
- Umieść przewód zasilający na zewnątrz podstawy, aby nie przeszkadzał w poruszaniu się odkurzacza wokół podstawy.
- Nie umieszczaj podstawy ładującej w pobliżu lusterek ani w bezpośrednim świetle słonecznym.

ŁADOWANIE

- Przed pierwszym ładowaniem odczekaj, aż odkurzacz całkowicie się rozładuje. Pozwól odkurzaczowi ładować się po raz pierwszy przez około 12 godzin, aż zgaśnie podświetlenie przycisków.
- Upewnij się, że odkurzacz jest włączony przed ładowaniem.
- Odkurzacz można ładować na 2 sposoby:
 - a. Podłącz ładowarkę do gniazdka w odkurzaczu i do źródła zasilania.
 - b. Naciśnij przycisk automatycznego ładowania na odkurzaczu lub na pilocie, lub ikonę ładowania w aplikacji mobilnej.

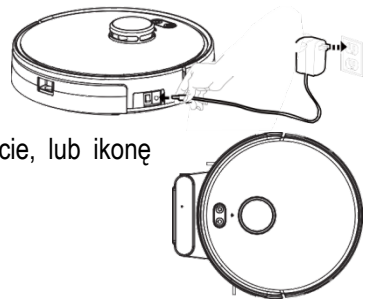

- Po zakończeniu sprzątanía lub w przypadku rozładowanej baterii urządzenie automatycznie powraca do podstawy ładującej.
- Zawsze naładuj rozładowany odkurzacz tak szybko, jak to możliwe, aby uniknąć uszkodzenia akumulatora.

Pamiętaj: Upewnij się, że podstawa ładująca jest podłączona do źródła zasilania. Jeżeli podstawa ładująca nie jest podłączona do źródła zasilania, odkurzacz jej nie znajdzie.

WKŁADANIE/WYMIANA BATERII W PILOCIE ZDALNEGO STEROWANIA

- Włóż 2 baterie AAA do pilota przed użyciem (brak w zestawie). Upewnij się, że polaryzacja jest prawidłowa.
- Zawsze natychmiast wyjmuj zużyte baterie i wymieniaj je na nowe.
- Jeżeli nie korzystasz z pilota zdalnego sterowania przez dłuższy czas, wyjmij z niego baterie.
- Zasięg sygnału pilota wynosi około 5 m.

Pamiętaj: Jeżeli odkurzacz znajduje się w pobliżu podstawy ładującej i wirtualnej ściany, może nie reagować prawidłowo na instrukcje pilota.

KORZYSTANIE Z URZĄDZENIA

- Ustaw przełącznik z boku urządzenia do pozycji włączonej.
- Włącz odkurzacz przyciskiem włączania/wyłączania/inteligentne sprzątanie (zaświeci się wskaźnik sygn.).
- Jeżeli nie podejmiesz żadnych działań przez 10 minut po włączeniu, odkurzacz automatycznie przejdzie w tryb uśpienia.

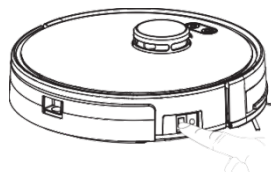

INTELIĞENTNE SPRZĄTANIE

- Naciskając przycisk włącz/wyłącz/inteligentne sprzątanie na odkurzaczu lub przycisk inteligentnego sprzątanía na pilocie, odkurzacz rozpoczyna automatyczne sprzątanie.
- Aby przerwać sprzątanie, naciśnij ponownie przycisk włącz/wyłącz/inteligentne sprzątanie lub przycisk wstrzymaj na pilocie.

USTAWIENIE MOCY SSANIA

- Przycisku ustawiania mocy ssania można używać do wyboru między niską lub wysoką mocą.
- Podczas czyszczenia automatycznego odkurzacz sam dobiera siłę ssania do aktualnie sprzątej powierzchni.

USTAWIENIE AKTUALNEGO CZASU

- W przypadku planowego sprzątania należy najpierw ustawić aktualną godzinę.
- Użyj przycisku ustawiania aktualnego czasu i przycisków kierunku/ustawiania czasu, aby ustawić aktualny czas.

PLANOWE SPRZĄTANIE

- Aby zaplanować sprzątanie, naciśnij przycisk planowego sprzątania w trybie gotowości i użyj przycisków kierunku/czasu aby ustawić godzinę, o której urządzenie automatycznie rozpocznie sprzątanie każdego dnia. Jeżeli ustawiono planowe sprzątanie, na wyświetlaczu pojawi się symbol . 
- Aby anulować ustawione planowe sprzątanie, naciśnij przycisk przez 3 sekundy.
- Jeżeli odkurzacz zostanie odłączony od źródła zasilania, planowe sprzątanie zostanie anulowane.

RĘCZNA OBSŁUGA ODKURZACZA

- Za pomocą przycisków kierunkowych można ręcznie sterować kierunkiem ruchu odkurzacza:
 - ▲ ruch naprzód
 - ▼ obrót o 180°
 - ◀ ruch w lewo
 - ▶ ruch w prawo

SPRZĄTANIE LOKALNE

- Aby intensywnie posprzątać określony obszar, naciśnij przycisk czyszczenia lokalnego. Odkurzacz sprząta spiralnie dany obszar na odległość 1,5 m, a następnie wraca z powrotem do punktu wyjścia.

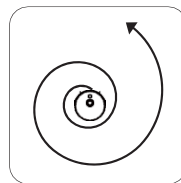

Pamiętaj: Nie używaj ten funkcji w pobliżu rogu pomieszczenia, w którym odkurzacz może się zablokować.

USTAWIENIE STREFY ZABRONIONEJ/WIRTUALNEJ ŚCIANY

- Strefy zabronione/wirtualne ściany można ustawić tylko w aplikacji mobilnej.
- Jeżeli nie chcesz, aby odkurzacz poruszał się i sprzątał w określonym miejscu w pomieszczeniu, możesz utworzyć zakazaną strefę, której odkurzacz unika podczas sprzątania.
- Jeżeli chcesz uniemożliwić odkurzaczowi dostęp do określonego obszaru, możesz stworzyć wirtualną ścianę, za którą odkurzacz nie będzie miał dostępu.

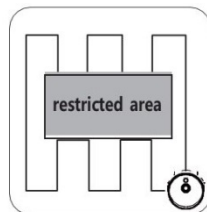

LAMPA UV-C

- Odkurzacz wyposażony jest w lampy UV-C, które uruchamiają się automatycznie po włączeniu urządzenia.
- Promieniowanie UV-C eliminuje szkodliwe mikroorganizmy, takie jak bakterie, wirusy, drobnoustroje, roztocza, grzyby itp.
- Po podniesieniu odkurzacza lampy UV-C wyłączają się ze względów bezpieczeństwa.

CZYSZCZENIE I KONSERWACJA

- Przed czyszczeniem zawsze wyłącz urządzenie i odłącz je od źródła zasilania.
- Wytrzyj powierzchnię urządzenia wilgotną ściereczką i osusz.
- Unikaj przedostawania się wody do urządzenia. Nie zanurzaj urządzenia w wodzie ani w innych płynach.
- Nie używaj agresywnych ani ściernych środków czyszczących.
- Jeżeli nie korzystasz z urządzenia przez dłuższy czas, przechowuj je w opakowaniu, w suchym i chłodnym miejscu.

Czyszczenie i wymiana bocznych szczotek obrotowych

- Regularnie sprawdzaj szczotki boczne odkurzacza pod kątem zablokowania lub uszkodzenia.

- Wyczyść szczotki szczoteczką lub ściereczką do czyszczenia.
- W przypadku uszkodzenia wymień szczotki na nowe (upewnij się, że szczotki lewa (L) i prawa (R) są ustawione prawidłowo).

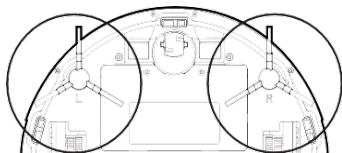

Opróżnianie i czyszczenie pojemnika na kurz i filtrów

- Regularnie sprawdzaj i opróżniaj pojemnik na kurz.
- Aby wyjąć pojemnik na kurz, naciśnij blokadę zwalniającą pojemnik na kurz.
- Przytrzymaj pojemnik na kurz nad koszem na śmieci i otwórz pokrywę. Lekko wstrząśnij, aby usunąć cały brud.

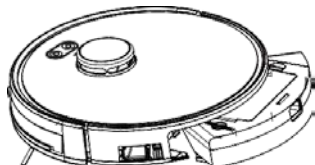

- Wyjmij filtr wstępny z wewnętrznej strony pokrywy pojemnika na kurz, umyj go czystą wodą i pozostaw do całkowitego wyschnięcia.
- Otwórz pokrywę filtra HEPA na górze pojemnika i wyjmij filtr HEPA i filtr piankowy.
- Umyj filtr piankowy wodą i pozostaw do całkowitego wyschnięcia.
- Nie myj filtra HEPA wodą, tylko ostrożnie usuń z niego brud za pomocą szczoteczek do czyszczenia.
- Filtry należy czyścić regularnie co 15-30 dni.
- Pojemnik na kurz (bez filtrów) można myć czystą wodą.

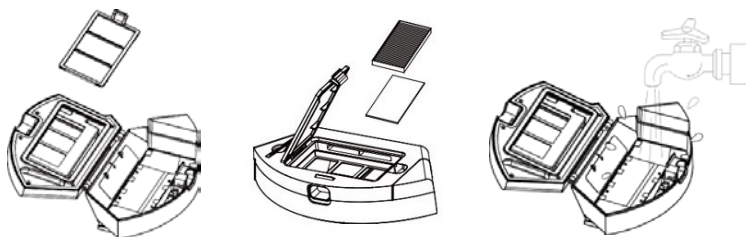

- Pojemnik i filtry muszą być całkowicie suche przed dalszym użyciem. Nie susz filtrów za pomocą suszarki do włosów.
- Włóż filtry z powrotem do pojemnika na kurz, zamknij go i włóż z powrotem do odkurzacza, aż usłyszysz kliknięcie.



- Nie używaj żadnego detergentu do czyszczenia filtrów.
- Nigdy nie używaj urządzenia bez filtrów.
- Żywotność filtra HEPA wynosi ok. 3 miesiące, w zależności od zastosowania urządzenia.

Czyszczenie środkowej szczotki obrotowej/rolki

- Aby zapewnić maksymalną wydajność odkurzania i zapobiec przypadkowemu zablokowaniu, należy regularnie czyścić środkową szczotkę/rolkę z zaplątanego brudu.
- Naciśnij zatrzaski, aby zdjąć pokrywę środkowej szczotki obrotowej.
- Wyjmij środkową szczotkę i oczyść ją z włosów i brudu. Możesz użyć ostrza na szczotce do czyszczenia, aby usunąć splątane włosy.
- Umieść szczotkę środkową i jej pokrywę z powrotem.

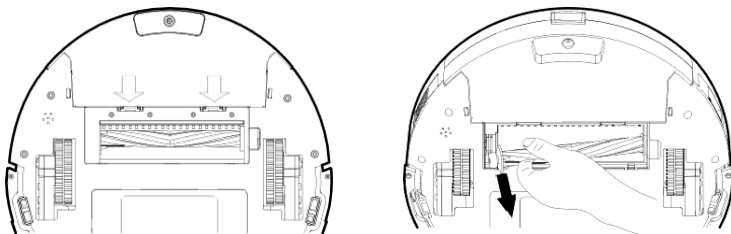

Czyszczenie metalowych styków, czujników, kółek i stacji ładującej.

- Regularnie czyść metalowe styki i czujniki odkurzacza (patrz rysunek) miękką szmatką.
- Regularnie czyść kółka odkurzacza z splątanego brudu, aby zapobiec ich zablokowaniu.
- Regularnie czyść podstawę ładującą i styki ładowania suchą, miękką szmatką.

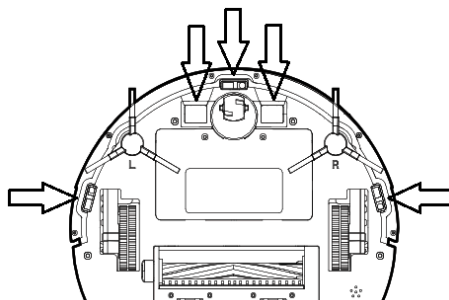

AKCESORIA ZAPASOWE

- Istnieje możliwość dokupienia akcesoriów zamiennych do odkurzacza:
Zestaw 2 filtrów HEPA oznaczonych RMFSET
Zestaw 2 bocznych szczotek obrotowych oznaczonych RMBRUSHSET

TABELA USTEREK I ICH USUWANIA

Problem	Możliwa przyczyna	Rozwiązanie
Odkurzacz się nie ładuje	Styki między korpusem i podstawą ładującą są zablokowane	Upewnij się, że styki są czyste
	Podstawa ładująca jest wyłączona	Upewnij się, że podstawa ładująca jest zawsze podłączona do źródła zasilania
Odkurzacz jest zablokowany	Odkurzacz nie może pokonać przeszkody, takiej jak kable, zasłony lub ciała obce	Robot automatycznie spróbuje się uwolnić, jeżeli nie, będziesz musiał uwolnić go ręcznie
Odkurzacz wraca do podstawy przed zakończeniem zaplanowanego sprzątnięcia	Odkurzacz wykrył niski poziom naładowania baterii	Odkurzacz należy naładować przed kontynuowaniem
	Odkurzacz sprząta różne powierzchnie w różnym czasie	Planowany czas sprzątnięcia może się różnić w zależności od powierzchni

Odkurzacz nie wykonuje zaplanowanego sprzątania	Odkurzacz nie jest włączony	Włącz odkurzacz
	Zbyt niski poziom naładowania baterii	Naładuj odkurzacz
	Odkurzacz jest zablokowany	Opróżnij pojemnik na kurz i sprawdź, czy koła lub szczotki nie są zablokowane przez brud.
Pilot nie działa (zasięg wynosi 5 m)	Niski poziom naładowania baterii	Wymień baterie
	Wyłączony lub rozładowany odkurzacz	Upewnij się, że odkurzacz jest włączony i naładowany
	Wiązka podczerwieni jest zablokowana	Wyczyść nadajnik i odbiornik sygnału, celuj bezpośrednio w odkurzacz
	Zakłócenia z innych urządzeń	Nie używaj pilota w pobliżu innych urządzeń na podczerwień
Odkurzacz pozostawia nieposprzątane miejsca, trasa jest chaotyczna, a na mapie widać nieregularne sprzątanie.	Przedmioty, kable lub inne przeszkody na podłodze	Usuń wszystkie przeszkody z podłogi przed czyszczeniem
	Powierzchnia ślizgowa, taka jak woskowana podłoga lub mokre płytki	Poczekaj, aż wosk/woda na podłodze całkowicie wyschnie

SPECYFIKACJA Wi-Fi

PAMIĘTAJ: Maksymalna moc radiowa w pasmach częstotliwości, w których urządzenie radiowe działa wynosi 20 dBm oraz 2,4 GHz.

DANE TECHNICZNE

Model: SUN-INTE-270 (RM-01)

Standard: IEEE 802.11 b/g/n

Typ anteny: antena PCB

Częstotliwość WiFi: 2,4 GHz

Maksymalna moc: 20 dBm maks.

Wymiar: 18*23,5*3,1 (mm)

Temperatura pracy: -20°C~85°C

Wilgotność podczas pracy: 10 %~85 %

Zasilanie: DC 3 V - 3,6 V

UPROSZCZONA DEKLARACJA ZGODNOŚCI UE

Niniejszym Shenzhen Hua Xin Information Technology Co., Ltd oświadcza, że sprzęt radiowy typu RM-01 jest zgodny z postanowieniami dyrektywy 2014/53/UE. Pełny tekst deklaracji zgodności UE jest dostępny pod następującym adresem internetowym:

www.rohnson.eu

SPECYFIKACJA TECHNICZNA

Bateria	DC 14,4 V Li-Ion 3200 mAh
Wejście/wyjście adaptera ładowania	AC 100-240 V ~ 50/60 Hz 0,5 A / DC 19 V 0,6 A

Zmiany tekstu i danych technicznych zastrzeżone.

INSTRUKCJE ORAZ INFORMACJE DOTYCZĄCE USUWANIA ZUŻYTYCH OPAKOWAŃ

Zużyty materiał opakowaniowy należy przekazać do miejsca wyznaczonego przez gminę do utylizacji odpadów.

USUWANIE ZUŻYTYCH URZĄDZEŃ ELEKTRYCZNYCH I ELEKTRONICZNYCH

Ten symbol umieszczony na urządzeniach lub w dokumentacji towarzyszącej oznacza, że zużytych urządzeń elektrycznych i elektronicznych nie można łączyć z odpadami z gospodarstw domowych. W celu odpowiedniej likwidacji, odzysku i recyklingu należy przekazać te urządzenia do wyznaczonych punktów zbiórki. Alternatywnie, w niektórych krajach Unii Europejskiej lub innych krajach europejskich, można zwrócić te urządzenia lokalnemu dystrybutorowi podczas zakupu innego ekwiwalentnego urządzenia. Właściwa utylizacja tych urządzeń pozwoli na zachowanie cennych zasobów naturalnych i uniknięcie ewentualnego negatywnego wpływu na środowisko naturalne i zdrowie ludzi, który mógłby zaistnieć w przypadku niewłaściwego zagospodarowania odpadów.



Urządzenie to spełnia wszystkie podstawowe wymagania dyrektyw UE, które go dotyczą.