

Rohnson[®]

Használati útmutató

ROBOTPORSZÍVÓ

RM-01 Mamba Robot Wi-Fi



Mielőtt a terméket használatba venné, kérjük, hogy az alábbi használati utasítással részletesen ismerkedjen meg. A terméket a jelen útmutató utasításai szerint használja. Az útmutatót az esetleges későbbi használat érdekében őrizze meg.

FONTOS BIZTONSÁGI UTASÍTÁSOK OLVASSA EL FIGYELMESEN ÉS ŐRIZZE MEG

- Amennyiben a jelen útmutató utasításainak be nem tartása miatt hibásodik meg a készülék, a jótállás érvényét veszti. A gyártó/importőr nem tartozik felelősséggel azon károkért, amelyek a jelen útmutatóban leírt utasítások be nem tartása miatt keletkeztek. A készülék gondatlan használata nincs összhangban a jelen útmutató feltételeivel.
- A készülék táphálózathoz való csatlakoztatását megelőzően bizonyosodjon meg arról, hogy a készülék típuscímkéjén feltüntetett feszültség megegyezik az Ön által használni kívánt elektromos aljzat tápfeszültségével.
- A készüléket csak az előírásoknak megfelelően leföldelt aljzathoz csatlakoztassa.

FIGYELMEZTETÉS

- A jelen készüléket 8 éven felüli gyermekek, illetve testileg, érzékszervileg vagy lelkileg fogyatékos vagy nem elegendő tapasztalattal, ismerettel rendelkező személyek is használhatják, amennyiben felügyelet alatt állnak vagy a készülék biztonságos kezeléséről felvilágosításban részesültek és tudatában vannak az esetleges veszélyeknek. A készülék felhasználó általi tisztítását, karbantartását nem végezhetik 8 éven aluli illetve felügyelet nélküli gyermekek. A készüléket és a tápvezetékét tartsa 8 éven aluli gyermekektől távol.
- Gyermekeknek tilos játszani a készülékkel.
- Ne használja a készüléket más célból, mint amire az előírások szerint szolgál.
- A jelen készülék működtetése nem lehetséges programátor ill. külső termosztát által.
- Amennyiben nem használja a készüléket vagy annak tisztítását tervezi, minden esetben kapcsolja ki és húzza ki a hálózathoz.
- Ne használja a készüléket, amennyiben nem működik megfelelően, ha leesett a földre és károsodás érte vagy vízbe merült. A csatlakozó dugó károsodása esetén tilos a készülék használata. Semmi esetre sem végezzen javításokat a készüléken. Ne tegyen semmilyen módosítást a készüléken - áramütés veszélye áll fent. A készülék mindennemű javítását és beállítását bízza a márkaszervíz munkatársaival.
- A készüléket tilos a táphálózati aljzathoz a vezetékénél fogva kihúzni – ilyen esetben a tápkábel/hálózati aljzat károsodásának veszélye áll fent.

- A készüléket háztartási felhasználásra tervezték. A berendezés nem szolgál kültéri használatra.
- Ne használja és ne tárolja a készüléket hőforrás vagy nyílt láng közelében.
- Ne használja a készüléket robbanékony vagy gyúlékony anyagok közelében.
- Ne álljon és ne üljön rá a készülékekre. A tápkábelre ne tegyen semmit.
- Mielőtt beindítja a készüléket, távolítsa el a padlóról a törékeny és veszélyt hordozó tárgyakat, mint pl. váza, lámpa, vezeték vagy függöny.
- A készülék használata előtt győződjön meg, hogy jól van-e összeszerelve.
- Első használat előtt vagy ha a készüléket hosszabb ideig nem használta, teljesen töltsen fel az akut.
- Ne használja a készüléket olyan helyen, ahol forró vagy parázsló tárgyakkal, veszélyes anyagokkal vagy éles dolgokkal érintkezhetnek.
- Ne használja a készüléket építkezési törmelék és ilyen jellegű por eltávolítására.
- Ne használja a porszívót víz és egyéb folyadék eltávolítására.
- Ne használja a készüléket portartály és megfelelően behelyezett szűrő nélkül. Soha ne használja a berendezést sérült szűrőkkel.
- Ne tegye ki a készüléket szélsőséges hőmérsékleteknek illetve tartós közvetlen napsugárzásnak.
- Ne használja a készüléket párás környezetben (pl. fürdőszobában).
- Ne nyúljon a készülékekhez nedves kézzel.
- Óvja a készüléket vízzel való közvetlen érintkezéstől. Ne merítse a készüléket vízbe, sem más folyadékba.
- Feltöltést követően a készüléket minden esetben tisztítsa ki.
- Amennyiben a készülék a feltöltés során túlságosan felmelegszik, azonnal húzza ki a hálózatból és forduljon márkaszervízhez.
- Amennyiben a portartály megtelt, a további használat előtt minden esetben ürítse ki.
- Ha a készüléket hosszabb ideig nem kívánja használni, állítsa a készülék oldalán lévő kapcsolót kikapcsolt állásba, vegye ki az akkumulátort és tárolja száraz, hűvös helyen.
- A készülék csak a vele együtt szállított tartozékokkal és originál töltőaljzattal, adapterrel és akkumulátorral használható.

- Az akkumulátort ne tegye ki magas hőmérsékletnek. Ne dobja tűzbe és semmilyen módon ne károsítsa meg.
- Az akkumulátort soha ne szedje szét.
- Amennyiben az akkumulátor burkolata eldeformálódott vagy kidomborodott vagy amennyiben az akkumulátorból folyadék szivárog, hagyja abba a készülék használatát.
- Amennyiben az akkumulátorból kifolyt a benne lévő anyag, ne nyúljon ehhez az anyaghoz. Ha ez a folyadék érintkezik bőrével, azonnakk mossa le azt a helyet szappanos vízzel. A sérült akut csak kesztyűvel vegye fel, majd az érvényes előírásokkal összhangban semmisítse meg. Likvidálást megelőzően az akkumulátor kontaktusait izolálja le szigetelőszalaggal.
- Gátolja meg, hogy az akkumulátor kis méretű fém tárgyakkal - mint p. kulcs, pénzérme, hajcsatt vagy csavar - kerüljön érintkezésbe.
- A lézer érzékelő megfelel az EN 60825-1 norma szerinti lézerbiztonsági osztály kivánalmainak.
- Tisztítás során minden esetben ügyeljen a gyermekek, idős személyek, állatok és a környezet biztonságára.

A KÉSZÜLÉK LEÍRÁSA

1. Ütköző
2. Be- és kikapcsolás/okos takarítás gomb és automatikus feltöltés gomb
3. Wi-Fi indikátor
4. Lézer modul
5. Elülső univerzális görgőkerék
6. Oldalkefe
7. Akkumulátor burkolat
8. Oldalkerék
9. Szívónyílás
10. Portartály
11. Fém érintkezők
12. UV-C lámpa
13. Portartályt kioldó biztosíték
14. Töltő-adapter csatlakozó
15. Be- és kikapcsolás
16. Portartályt kioldó biztosíték
17. Feltöltést jelző indikátor
18. Hálózati csatlakozó
19. Töltőérintkezők

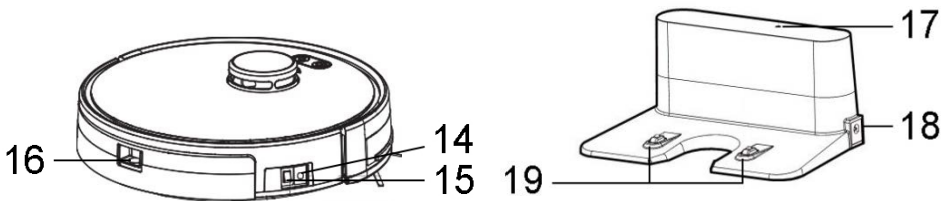
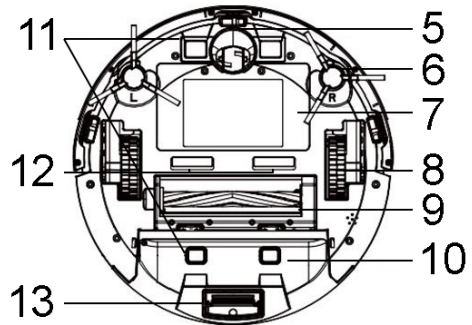
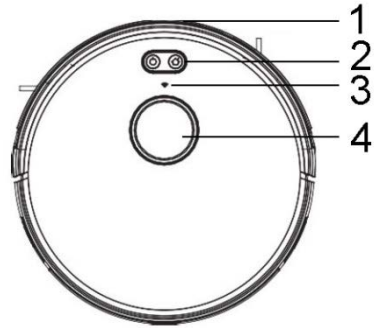

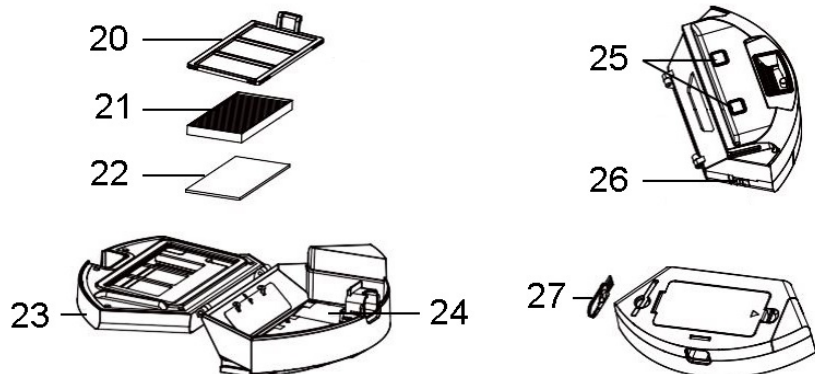

- 20. Előszűrő
- 21. HEPA szűrő
- 22. Habszűrő
- 23. Portartály fedele

- 24. Portartály
- 25. A portartály fém érintkezői
- 26. Fém érintkező
- 27. Tisztítóecset

A CSOMAG TARTALMA

- 1. Robotporszívó
- 2. Töltő-állomás
- 3. Hepa szűrő és habszűrő
- 4. Távirányító
- 5. Feltöltő adapter
- 6. Rotációs oldalkefék

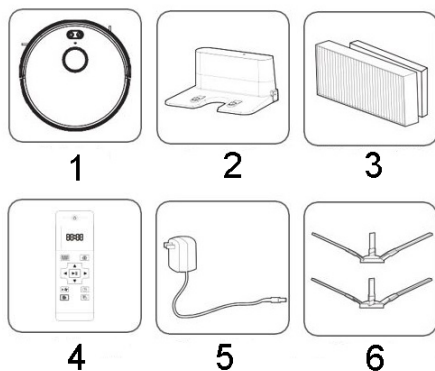

A TÁVIRÁNYÍTÓ LEÍRÁSA

1. Okos takarítás
2. Szünet/beállítás megerősítése
3. Szívóteljesítmény beállítása
4. Helyi tisztítás
5. Be- és kikapcsolás
6. Kijelző
7. Automatikus feltöltés
8. Iránygombok/időbeállítás
9. Aktuális idő beállítása
10. Takarítás-tervezés

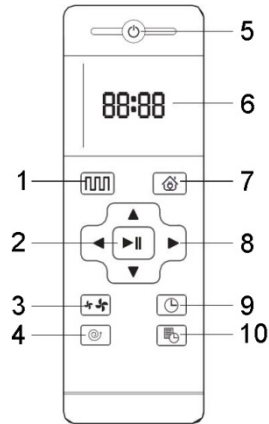

MOBIL ALKALMAZÁS

- A Google Play vagy App Store felületről töltsse le és telepítse a Rohnson mobilalkalmazást.
- Regisztráljon és jelentkezzen be.
- A készülék oldalán lévő kapcsolót állítsa bekapcsolt helyzetbe. A porszívó homlokzatán lévő két gomb hosszabb megnyomásával aktiválja a Wi-Fi funkciót (ezt hangjelzés kíséri).
- A porszívó párosításához kattintson az alkalmazás jobb felső sarkában lévő + jelre.
- Kattintson a Rohnson Genius Wi-Fi-re.
- A jobb felső sarokban válassza ki az „AP mód”-ot, majd erősítse meg, hogy villog a Wi-Fi hálózat ikona. Kattintson a „Tovább” mezőre.
- Válassza ki a Wi-Fi hálózatot és adja meg a hálózathoz szükséges jelszót. Kattintson a „Tovább” mezőre.
- Ezután csatlakoztassa mobiltelefonját a porszívó „SmartLife-XXXX” elnevezésű Wi-Fi hotspotára.
- Menjen vissza az alkalmazásba és várja meg, amíg a porszívó és alkalmazás párosítása végbemegy. A sikeres párosítást követően a porszívó az alkalmazás kezdőoldaláról kezelhető.
- A mobilalkalmazás olyan kiterjesztett funkciókat és lehetőségeket kínál, mint pl. meghatározott helyiségek takarítása, illetve a takarítás különböző időkre



történi beállítása, beleértve a takarítás paramétereinek egyes napok szerinti beállítását is.

ELSŐ HASZNÁLAT ELŐTT

- Mielőtt beindítja a készüléket, távolítsa el a padlóról a törékeny és veszélyt hordozó tárgyakat, mint pl. váza, lámpa, vezeték vagy függöny, amelyek megsérülhetnek, illetve leblokkolhatják a porszívót. Az ott lévő tárgyakat úgy helyezze el, hogy közöttük a porszívó szabadon tudjon mozogni.
- Távolítsa el a padlón heverő tárgyakat - pl. játék -, amelyeket a porszívó felszívhat.
- Ha a porszívó szűk térben vagy meredek lépcső közelében üzemel, az ilyen teret kerítse el úgy, hogy a porszívó ne blokkoljon le vagy ne károsodjon.

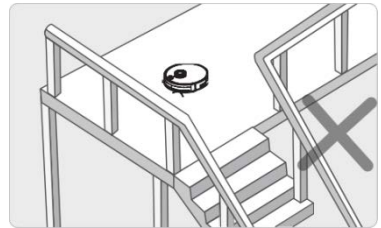
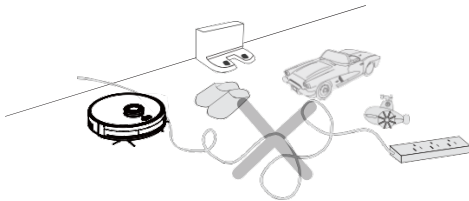

AZ OLDALSÓ FORGÓKEFÉK ÉS A KÖZÉPSŐ FORGÓKEFE/HENGER FELSZERELÉSE

- Használat előtt szerelje fel a porszívó oldalsó forgókeféit, amelyek minden felülettípust tisztítanak. Fordítsa a porszívót fejjel lefelé és a keféket illessze fel az oldalsó bordákra. Ügyeljen a baloldali (L) és jobboldali kefe (R) megfelelő elhelyezésére.
- Ezek a kefék biztosítják a falak, bútorok mentén és a sarkokban történő hatékonyabb takarítást.
- Felülettípus szerint használja a megfelelő középső forgórátétet – a forgókefe elsősorban szőnyeg tisztítására, a puha henger a kemény padlózat tisztítására szolgál. A rátét cseréjéhez –

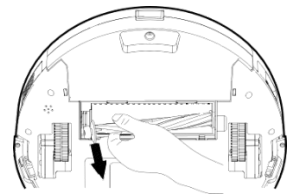
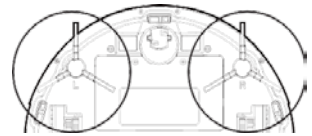

a biztosíték megnyomásával – vegye le a rátét fedelét, majd cserélje ki a rátétet. Ezután tegye vissza a zárófedelelet.

A TÖLTŐ-ÁLLOMÁS ELHELYEZÉSE

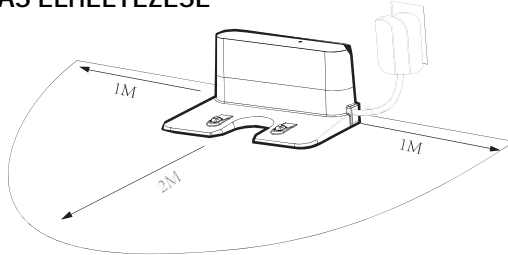

- A töltő-állomás (dokkoló állomás) a porszívó automatikus feltöltésére szolgál.
- A dokkoló állomást úgy helyezze el a falnál, hogy az ott lévő tárgytól mindkét oldalától számítva 1 m, elejétől számítva 2 m távolságra legyen, hogy a porszívó könnyen hozzáférhessen.
- A tápkábelt az állomáson kívül úgy helyezze el, hogy ne akadályozza a porszívót az állomás körüli mozgásban.
- Ne helyezze a dokkoló állomást tükör közelébe vagy a tűző napra.

FELTÖLTÉS

- Első feltöltés előtt hagyja a porszívót teljesen lemerülni. Elsőízben a feltöltést kb. 12 óráig végezze, amíg el nem alszanak a nyomógombok indikátorai.
- A porszívó feltöltése előtt ellenőrizze, hogy be van-e kapcsolva.
- A porszívó két módon tölthető fel:
 - a. Kapcsolja be a feltöltő adaptert a porszívóba és csatlakoztassa a hálózatra.
 - b. Nyomja meg az automatikus feltöltés gombot a porszívón vagy a távirányítón vagy mobilalkalmazása feltöltés ikonját.
- A takarítás befejeztével vagy ha lemerült az akkumulátor, a készülék feltöltés céljából önműködően visszatér a dokkolóba.

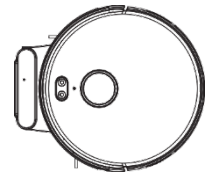
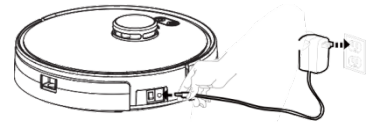

- A lemerült porszívót hagyja minden esetben feltöltődni, hogy az akkumulátor ne károsodjon.

Megj.: Ellenőrizze, hogy csatlakoztatta-e a töltő-állomást a hálózatba. Ha a dokkoló nincs bedugva a konnektorba, a porszívó nem találja meg.

ELEM ELHELYEZÉSE/ELEMCSERE A TÁVIRÁNYÍTÓBAN

- Használat előtt tegyen a távirányítóba 2 db AAA elemet (nem része a csomagolásnak). Figyeljen a helyes polaritásra.
- A lemerült elemeket minden esetben azonnal cserélje ki újakra.
- Amennyiben a távirányítót hosszabb ideig nem használja, vegye ki belőle az elemeket.
- A távirányító jeltávolsága kb. 5 m.

Megj.: Amennyiben a porszívó a töltő-állomás és a virtuális fal közelében található, nem biztos, hogy reagál a távirányítóra.

A KÉSZÜLÉK HASZNÁLATA

- A készülék oldalán állítsa a kapcsolót bekapcsolt helyzetbe.
- Kapcsolja be porszívót a be- és kikapcsolás/okos takarítás gomb segítségével (meggyullad az indikátor).
- Amennyiben a bekapcsolást követő 10 percen nem használjuk a porszívót, automatikusan alvó módba kapcsol.

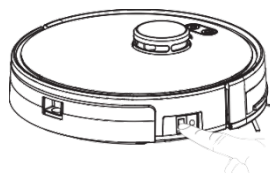

OKOS TAKARÍTÁS

- A porszívón lévő be- és kikapcsolás/okos takarítás vagy a távirányítón lévő okos takarítás gomb lenyomásával a porszívó megkezdja a takarítást.
- A takarítás megszakításához nyomja meg ismét a be- és kikapcsolás/okos takarítás gombot vagy a távirányítón a szünet gombot.

A SZÍVÓTELJESÍTMÉNY BEÁLLÍTÁSA

- A teljesítménybeállító gomb lenyomásával kis és nagy teljesítmény között választhat.
- A porszívó az automatikus takarítás során maga választja meg a szívóteljesítményt az éppen rendelkezésre álló felület alapján.

AZ AKTUÁLIS IDŐ BEÁLLÍTÁSA

- A takarítás tervezéséhez először az aktuális idő beállítására van szükség.
- Az aktuális idő beállítása gomb és az irány/időbeállítás gombok segítségével állítsa be az aktuális időt.

TAKARÍTÁS-TERVEZÉS

- A takarítás-tervezéshez nyomja meg készenléti módban a takarítás-tervezés gombot, majd az irány/időbeállítás gombokkal állítsa be azt az időt, amikor a készülék naponta automatikusan takarítani kezd. A takarítás-tervezés beállítása után a kijelzőn megjelenik a megfelelő szimbólum .
- A takarítás-tervezés törléséhez 3 mp-re nyomja meg ismét a gombot.
- Amennyiben a porszívó nincs hálózatra csatlakoztatva, a készülék törli a takarítás-tervezést.

A PORSZÍVÓ KÉZI VEZÉRLÉSE

- Az iránygombokkal kézzel irányítható a porszívó mozgása:
 - ▲ előre
 - ▼ fordulj meg 180°-kal
 - ◀ balra
 - ▶ jobbra

HELYI TISZTÍTÁS

- Egy adott terület intenzív tisztításához nyomja meg a helyi tisztítás gombot. A porszívó az adott helyet spirálisan kb. 1,5 m távolságban takarítja, majd ugyanígy visszatér a kiindulópontba.

Megj.: Ezt a funkciót ne használja sarkok közelében, ahol a porszívó leblokkolhat.

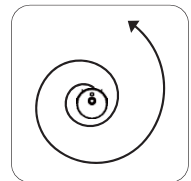

A TILTOTT ZÓNA/VIRTUÁLIS FAL BEÁLLÍTÁSA

- Tiltott zónák/virtuális falak beállítása csak a mobilalkalmazáson lehetséges.

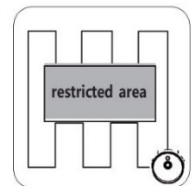

- Amennyiben nem szeretné, hogy a porszívó adott helyeket tisztítson, kialakíthat tiltott zónákat, amelyeket a porszívó takarítás során elkerül.
- Ha korlátozni kívánja a porszívó mozgását, létrehozhat egy virtuális falat, amely mögé a porszívónak nem lesz hozzáférése.

UV-C LÁMPA

- A porszívó UV-C lámpákkal van ellátva, amelyek a készülék bekapcsolása után önműködően működésbe lépnek.
- Az UV-C sugárzás elpusztítja az ártalmas mikroorganizmusokat, pl. baktériumokat, vírusokat, mikrobákat, atkákat, penészgombákat, stb.
- Ha a porszívót felemeljük, az UV-C lámpák biztonsági okokból kikapcsolnak.

TISZTÍTÁS ÉS KARBANTARÁS

- Tisztítás előtt a készüléket mindig kapcsolja ki és húzza ki a hálózathoz.
- A készülék külső felületét nedves ruhával törölje le, majd törölje szárazra.
- Ügyeljen arra, hogy a készülék belsejébe ne jusson víz. Ne merítse a készüléket vízbe, se egyéb folyadékba.
- Ne használjon agresszív és abrazív tisztítószeret.
- Amennyiben a készüléket hosszabb ideig nem kívánja használni, tárolja eredeti göngyölegében száraz, hűvös helyen.

A rotációs oldalkefék tisztítása és cseréje

- A porszívó oldalkeféit rendszeresen ellenőrizze, nincsenek-e leblokkolva vagy károsodva.
- A tisztítóecsettel vagy valamilyen ruhával tisztítsa ki azokat.
- Ha megsérültek, a keféket cserélje újakra (ügyeljen a baloldali (L) és jobboldali (R) kefe elhelyezésére).

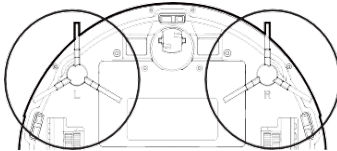

A portartály és a szűrők ürítése és tisztítása

- A portartályt rendszeresen ellenőrizze és ürítse.
- A portartály kivételéhez nyomja le a kioldó biztosítékot.
- A portartályt tartsa a szemeteskosár felett és nyissa ki a portartályfedelelet. A tartály enyhe rázogatóásával szórja ki belőle az összes szemetet.

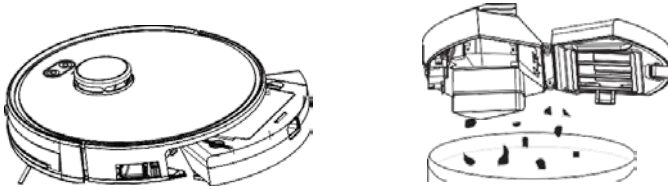

- Vegye ki a portartályfedél mögül az előszűrőt, mossa el tiszta vízzel és hagyja teljesen megszáradni.
- Nyissa fel a Hepa szűrő portartály felső részén lévő fedelét és vegye ki a HEPA szűrőt és a habszűrőt.
- Tisztítsa ki a habszűrőt vízzel és hagyja teljesen megszáradni.
- A HEPA szűrőt vízzel ne tisztítsa, hanem csak a tisztítóecset segítségével elővigyázatosan távolítsa el a szennyeződéseket.
- A szűrőket tisztítsa rendszeresen 15-30 naponként.
- A portartály (szűrők nélkül) tiszta vízzel tisztítható.

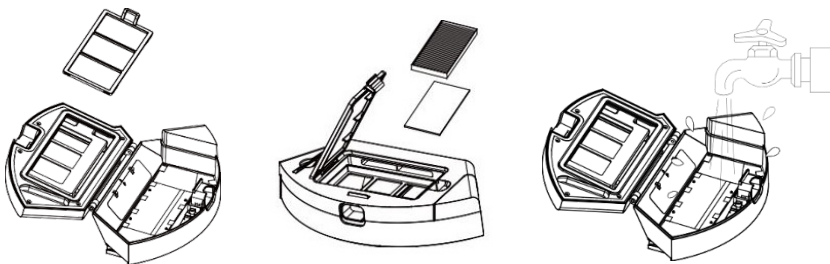

- További használat előtt a portartálynak és a szűrőknek teljesen száraznak kell lenniük. Ne szárítsa a szűrőket hajszárítóval.

- Tegye vissza a szűrőket a portartályba, zárja le, majd helyezze a porszívóba, úgy, hogy bekattanjon a helyére.



- A szűrők tisztításához ne használjon tisztítószeret.
- Soha ne használja a készüléket szűrők nélkül.
- A HEPA szűrő élettartama - a készülék használata szerint - kb. 3 hónap.

A középső forgókefe/henger tisztítása

- A porszívózás maximális hatékonysága, ill. a leblokkolódás megakadályozása érdekében a középső kefét/hengert rendszeresen tisztítsa meg a rátekeredett szennyeződésektől.
- A feloldó elemek lenyomásával vegye ki a középső forgókefe fedelét.
- Vegye ki a középső kefét és tisztítsa meg a hajtól és egyéb szennyeződéstől. A rátekeredett haj eltávolítására használhatja a tisztítóecseten lévő pengét.
- Tegye vissza a középső kefét és fedelét.

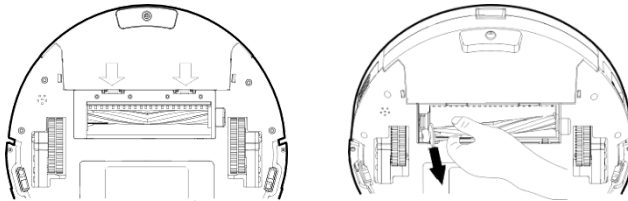

A fém érintkezők, szenzorok, görgőkerekek és a töltő-állomás tisztítása

- A porszívó fém érintkezőit, szenzorait (ld. ábra) rendszeresen tisztítsa puha ruhával.
- A porszívó görgőkerekeit rendszeresen tisztítsa a rátekeredett szennyeződésektől, hogy ne kerüljön sor azok beszorulására.

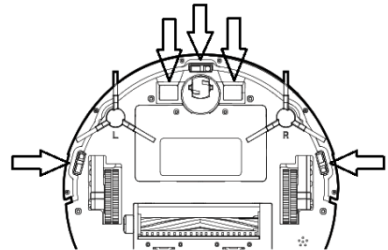

- A töltő-állomást és az érintkezésket rendszeresen tisztítsa száraz puha ruhával.

CSERÉLEHTŐ TARTOZÉKOK

- A porszívóhoz az alábbi tartozékok vásárolhatók:
 RMFSET jelölésű HEPA szűrő-készlet (2 db)
 RMBRUSHSET jelölésű rotációs oldalkefe-észlet (2 db)

TÁBLÁZAT A PROBLÉMÁK MEGOLDÁSÁRA

Probléma	Lehetséges ok	Megoldás
A porszívó nem töltődik fel	A korpusz és a töltő-állomás közötti kontaktusok leblokkoltak	Biztosítsa az érintkezők tisztaságát
	A töltő-állomás ki van kapcsolva	Ellenőrizze, hogy csatlakoztatta-e a feltöltő-állomást a hálózatba.
A porszívó leblokkolt	A porszívó nem képes olyan akadályokat leküzdeni, mint pl. kábel, függöny, stb.	A robot próbálja önműködően kikerülni az akadályokat, ha ez nem sikerül, kézzel szükséges szabaddá tenni az utat
A porszívó a takarítás tervezett befejezése előtt visszatér a dokkolóba	A porszívó az akkumulátor alacsony kapacitását érzékelte	A porszívót fel kell tölteni, majd a takarítás folytatható
	A porszívó különböző felületeket eltérő ideig tisztít	A tisztítás ideje a a felület jellegétől függ
A porszívó nem végzi a takarítás-tervezést	A porszívó nincs bekapcsolva	Kapcsolja be a porszívót
	Az akkumulátor kapacitása túl alacsony	Töltse fel a porszívót
	A porszívó leblokkolt	Üritse ki a portartályt és ellenőrizze, hogy a görgőkerekeket vagy a keféket nem blokkolja-e szennyeződés.
A távirányító nem működik (a hatótáv 5 m)	Lemerültek az elemek	Cserélje ki az elemeket
	A porszívó ki van kapcsolva vagy lemerült	Győződjön meg, hogy a porszívó be van-e kapcsolva és fel van-e töltve

	Az infravörös sugarak leblokkoltak	Tisztítsa meg a porszívót és a jeltevőt is és a távirányítót irányítsa közvetlenül a porszívóra
	Interferencia egyéb készülékekkel	Ne használja a távirányítót más infravörös készülék közelében
A porszívó nem takarít minden helyen, útvonala kaotikus és a térkép egyenetlen takarítást jelez	Tárgyak, kábel vagy más akadály van a padlón	Takarítás előtt távolítsa el a padlóról az összes akadályt
	Pasztázott padló vagy vizes járólapok miatti csúszós felület	Várja meg, míg a padlón teljesen megszárad a paszta vagy a víz

Wi-Fi SPECIFIKÁCIÓ

Maximális rádióelektromos teljesítmény a frekvenciasávokon, amelyeken a rádióberendezés működik, 20 dBm és 2,4 GHz.

SPECIFIKÁCIÓ

Modell: SUN-INTE-270 (RM-01)

Standard: IEEE 802.11 b/g/n

Antenna típusa: PCB antenna

WiFi frekvencia: 2.4 GHz

Maximális teljesítmény: max. 20 dBm

Méret: 18*23,5*3,1 (mm)

Üzemi hőmérséklet: -20 °C~85 °C

Üzemi páratartalom: 10 %-85 %

Áramellátás: DC 3 V-3,6 V

EGYSZERŰSÍTETT EU MEGFELELÉSI NYILATKOZAT

A Shenzhen Hua Xin Information Technology Co., Ltd ezennel nyilatkozza, hogy a RM-01 típusú rádióberendezés megfelel a 2014/53/EU irányelveknek. Az EU megfelelési nyilatkozat az alábbi honlapon áll rendelkezésre: www.rohnson.eu

MŰSZAKI JELLEMZŐK

Akkumulátor	DC 14,4 V Li-Ion 3200 mAh
Feltöltő adapter bemenet/kimenet	AC 100-240 V ~ 50/60 Hz 0,5 A / DC 19 V 0,6 A

A szöveg, valamint a műszaki adatok változtatásának joga fenntartva.

TANÁCSOK, INFORMÁCIÓK AZ ELHASZNÁLT CSOMAGOLÓANYAG KEZELÉSÉHEZ

Az elhasznált csomagolóanyagot szállítsa a lakóhelye szerinti hulladékgyűjtő udvarra.

KISELEJTEZETT ELEKTROMOS ÉS ELEKTRONIKUS BERENDEZÉSEK MEGSEMISÍTÉSE



A termékeken vagy azok kísérodokumentációjában található, mellékelt szimbólum azt jelenti, hogy a kiselejtezett elektromos és elektronikus berendezéseket tilos a hétköznapi háztartási hulladék-tárolókba dobni. Az ilyen termékek megfelelő megsemmisítése, felújítása, újrahasznosítása érdekében helyezze azokat az arra kijelölt tárolókba. Az Európai Unió egyes tagállamaiban illetve további európai országokban olyan alternatív megoldások is léteznek, hogy az ilyen termékek – hasonló jellegű új termék vásárlásakor – eladásuk helyén begyűjtésre kerülnek. A jelen termék helyes megsemmisítésével Ön is segít az értékes természeti források megőrzésében, valamint környezetünkre és egészségünkre gyakorolt - a helytelen hulladék-likvidálásból eredő - lehetséges negatív hatások megelőzésében is.



A jelen termék megfelel az EU irányelvében leszögeezett valamennyi vonatkozó alapkövetelménynek.