

Rohnson[®]

Bedienungsanleitung

STAUBSAUGROBOTER

RM-01 Mamba Roboter Wi-Fi



Lesen Sie bitte die vorliegende Bedienungsanleitung sorgfältig durch, bevor Sie das Gerät einsetzen. Setzen Sie das Gerät nur so ein, wie dies in dieser Bedienungsanleitung beschrieben ist. Bewahren Sie diese Bedienungsanleitung für künftige Verwendungen.

WICHTIGE SICHERHEITSINFORMATIONEN

BITTE AUFMERKSAM DURCHLESEN UND FÜR KÜNFTIGE VERWENDUNG AUFBEWAHREN

- Die Gewährleistung erlischt, sofern die Beschädigung des Gerätes auf die Nichteinhaltung der in dieser Bedienungsanleitung aufgeführten Anweisungen zurückzuführen ist. Der Hersteller haftet nicht für Schäden, die auf die Nichteinhaltung der in dieser Bedienungsanleitung aufgeführten Anweisungen zurückzuführen sind. Unsachgemäße Verwendung des Gerätes gilt nicht als bestimmungsgemäße Verwendung in Übereinstimmung mit dieser Bedienungsanleitung.
- Vor dem Anschluss des Gerätes in die Steckdose prüfen Sie, ob die auf dem Typenschild des Gerätes aufgeführte Spannung mit der elektrischen Spannung der Steckdose übereinstimmt.
- Das Gerät darf nur an eine ordnungsgemäß geerdete Steckdose angeschlossen werden.

HINWEIS

- Das Gerät darf durch Kinder ab 8 Jahren sowie Personen mit geminderter physischen, sensorischen oder mentalen Fähigkeiten oder mit ungenügenden Erfahrungen oder Kenntnissen benutzt werden, wenn sie beaufsichtigt werden, oder wenn sie in der gefahrlosen Verwendung des Gerätes unterwiesen wurden und sich der möglichen Gefahren bewusst sind. Die Reinigung und Wartung des Gerätes dürfen Kinder ab 8 nur unter Aufsicht durchführen. Sorgen Sie dafür, dass sich das Gerät und sein Netzkabel außerhalb der Reichweite von Kindern unter 8 Jahren befindet.
- Kinder dürfen nicht mit dem Gerät spielen.
- Verwenden Sie das Gerät ausschließlich für Zwecke, für die es bestimmt ist.
- Das Gerät ist nicht zur Steuerung über ein Programmiergerät oder einen externen Zeitschalter bestimmt.
- Wenn das Gerät nicht verwendet wird oder seine Reinigung geplant ist, muss es ausgeschaltet und aus der Steckdose gezogen werden.
- Verwenden Sie das Gerät nicht, wenn es nicht richtig funktioniert, auf den Boden gefallen, beschädigt ist oder ins Wasser getaucht wurde. Das Gerät darf nicht verwendet werden, wenn der Netzstecker beschädigt ist. Am Gerät dürfen Sie selbst keine Reparaturen vornehmen. Am Gerät dürfen Sie keine

Änderungen vornehmen – es besteht Verletzungsgefahr durch Stromschlag. Sämtliche Reparaturen und Einstellungen sind ausschließlich durch eine autorisierte Servicestelle durchzuführen.

- Trennen Sie das Gerät vom Stromnetz niemals durch Ziehen am Netzkabel – es besteht Beschädigungsgefahr am Netzkabel/Steckdose.
- Das Gerät ist für den Einsatz im Haushalt bestimmt. Es ist nicht für den Einsatz im Außenbereich bestimmt.
- Benutzen Sie das Gerät nicht in der Nähe von Wärmequellen oder offenem Feuer.
- Benutzen Sie das Gerät nicht in der Nähe von explosiven oder brennbaren Stoffen.
- Nicht auf das Gerät steigen oder auf ihm sitzen. Legen Sie keine Gegenstände auf das Gerät ab.
- Vor dem Einschalten des Gerätes entfernen Sie vom Fußboden alle zerbrechlichen und empfindlichen Gegenstände, wie zum Beispiel Vasen, Lampen, Kabel oder Vorhänge.
- Vor dem Einschalten stellen Sie sicher, dass das Geräts richtig zusammengesetzt ist.
- Vor dem ersten Gebrauch oder wenn das Gerät längere Zeit nicht verwendet wurde, laden Sie zuerst den Akku vollständig auf.
- Verwenden Sie das Gerät nicht an Stellen, an denen es mit heißen oder glühenden Gegenständen, gefährlichen Stoffen oder scharfen Gegenständen in Berührung kommen könnte.
- Verwenden Sie das Gerät nicht zum Aufsaugen von Bauschutt und -staub.
- Verwenden Sie den Staubsauger nicht zum Aufsaugen von Wasser und anderen Flüssigkeiten.
- Verwenden Sie das Gerät nicht ohne Staubbehälter und ordnungsgemäß installierte Filter. Verwenden Sie das Gerät nie mit beschädigten Filtern.
- Setzen Sie das Gerät keinen extremen Temperaturen oder einer lang andauernden direkten Sonneneinstrahlung aus.
- Benutzen Sie das Gerät nicht in feuchter Umgebung (z.B. im Badezimmer).
- Berühren Sie das Gerät nie mit nassen Händen.
- Vermeiden Sie direkten Kontakt des Geräts mit Wasser. Das Gerät darf nicht ins Wasser oder andere Flüssigkeiten getaucht werden.

- Reinigen Sie das Gerät immer nach dem Laden.
- Wenn sich das Gerät während des Ladevorgangs übermäßig erwärmt, trennen Sie es sofort von der Stromversorgung und wenden Sie sich an eine autorisierte Servicestelle.
- Wenn der Staubbehälter voll ist, leeren Sie ihn immer vor dem nächsten Einsatz.
- Sofern Sie das Gerät über eine längere Zeit nicht verwenden werden, schalten Sie den Umschalter an der Seite des Geräts in die AUS-Position, nehmen Sie den Akkumulator heraus und bewahren Sie ihn an einem trockenen und kühlen Ort auf.
- Verwenden Sie das Gerät nur mit dem mitgelieferten Zubehör und der Original-Ladestation, dem Adapter und Akkumulator.
- Setzen Sie die Batterie keinen hohen Temperaturen aus. Der Akkumulator darf weder ins Feuer geworfen, noch anderweitig beschädigt werden.
- Den Akkumulator niemals auseinander nehmen.
- Verwenden Sie das Gerät nicht, wenn der Akkumulatordeckel verformt oder gewölbt ist, oder wenn Flüssigkeit aus dem Akkumulator austritt.
- Falls Flüssigkeit aus dem Akkumulator austritt, dürfen Sie die ausgetretene Flüssigkeit nicht berühren. Nach Hautkontakt die Haut sofort mit Seife und Wasser abwaschen. Beim Umgang mit beschädigtem Akkumulator Handschuhe tragen und den Akkumulator gemäß den geltenden Vorschriften entsorgen. Vor der Entsorgung isolieren Sie die Akkumulatorkontakte mit einem Klebeband ab.
- Verhindern Sie den Kontakt des Akkumulators mit kleinen Metallgegenständen wie Schlüsseln, Münzen, Clips oder Schrauben.
- Der Laserscanner entspricht der Lasersicherheitsklasse nach EN 60825 1.-
- Während der Reinigung achten Sie immer auf die Sicherheit der sich in der Umgebung aufhaltenden Kinder, älteren Menschen und Tieren.

GERÄTEBESCHREIBUNG

1. Stoßleiste
2. Taste EIN/AUS/Smart Clean und Taste zum automatischen Laden
3. Wi-Fi-Anzeige
4. Lasermodul
5. Vorderes Universalrad
6. Seitliche Rotationsbürste
7. Akkumulatordeckel
8. Seitenrad
9. Saugöffnung
10. Staubbehälter
11. Metallkontakte
12. UV-C LAMPE
13. Verriegelung Staubbehälter
14. Netzteilbuchse
15. Ein-/Ausshalter
16. Verriegelung zum Lösen des Staubbehälters
17. Ladeanzeige
18. Stromversorgungsbuchse
19. Ladekontakte

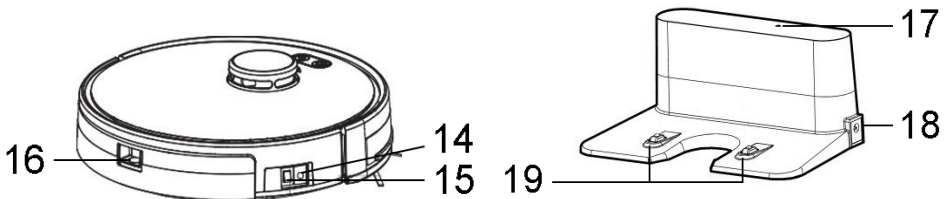
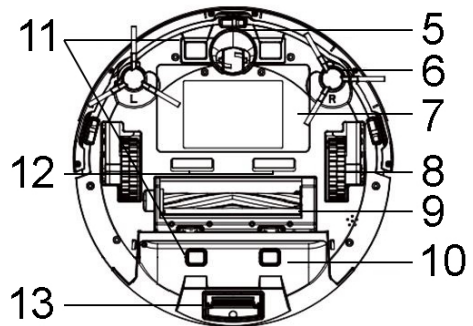
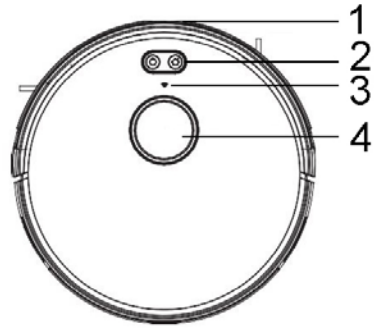

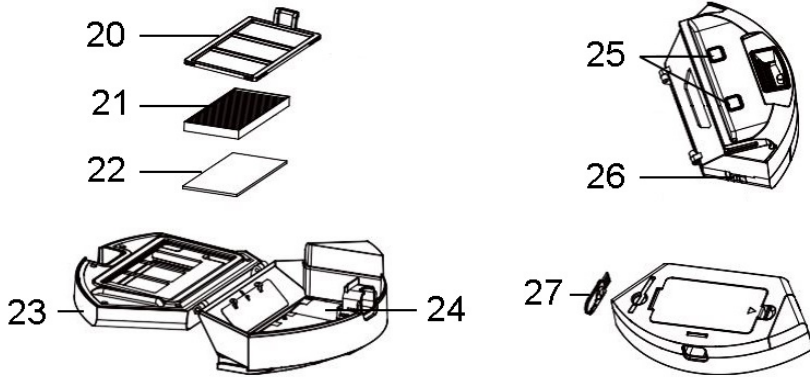

- 20. Vorfilter
- 21. HEPA-Filter
- 22. Schaumstofffilter
- 23. Staubbehälterabdeckung
- 24. Staubbehälter

- 25. Metallkontakte des Staubbehälters
- 26. Metallkontakt
- 27. Reinigungsbürste

INHALT DER VERPACKUNG

- 1. Staubsauger-Roboter
- 2. Ladestation
- 3. HEPA-Filter und Schaumstofffilter
- 4. Fernbedienung
- 5. Netzteil
- 6. Seitliche Rotationsbürsten

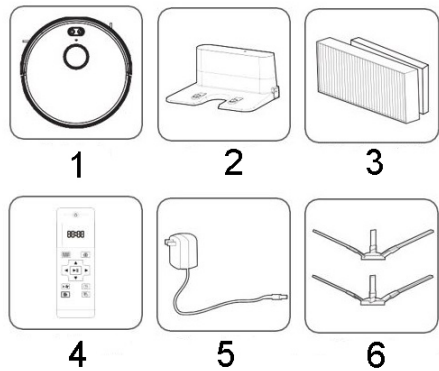

BESCHREIBUNG DER FERNBEDIENUNG

1. Smarte Reinigung
2. Pause/Einstellungen bestätigen
3. Einstellung der Saugleistung
4. Punktreinigung
5. EIN/AUS
6. Display
7. Automatisches Aufladen
8. Tasten Richtung/Zeiteinstellung
9. Einstellung der aktuellen Uhrzeit
10. Planmäßige Reinigung

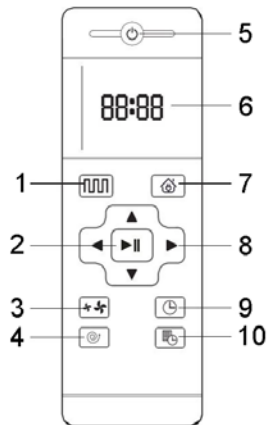

MOBILE APP

- Laden Sie die mobile App Rohnson vom Google Play- oder App-Store herunter und installieren Sie sie.
- Registrieren Sie sich und melden Sie sich an.
- Stellen Sie den Umschalter an der Seite des Geräts in die EIN-Position. Halten Sie die beiden Tasten auf der Oberseite des Staubsaugers gedrückt, um die Wi-Fi-Funktion gleichzeitig zu aktivieren (es ertönt ein Signal).
- Klicken Sie in der App auf das Symbol „+“ in der oberen rechten Ecke, um den Staubsauger mit der App zu koppeln.
- Klicken Sie auf Rohnson Genius Wi-Fi.
- Wählen Sie oben rechts „AP-Modus“ und bestätigen Sie, dass die WLAN-Anzeige blinkt. Klicken Sie Auf „Weiter“.
- Wählen Sie Ihr WLAN-Netzwerk und geben Sie das Kennwort für dieses Netzwerk ein. Klicken Sie Auf „Weiter“.
- Verbinden Sie dann Ihr Smartphone mit dem WLAN-Hotspot des Staubsaugers mit der Bezeichnung „SmartLife-XXXX“.
- Kehren Sie zur App zurück und warten Sie, bis der Staubsauger mit der Anwendung gekoppelt ist. Nach erfolgreicher Kopplung kann der Staubsauger über die Homepage der App gesteuert werden.



- Die mobile App bietet erweiterte Funktionen und Optionen zur Steuerung des Staubsaugers, wie z. B. die Reinigung eines festgelegten Bereichs, Raums oder die Einstellung verschiedener Reinigungsperioden, einschließlich der Einstellung der Reinigungsparameter für jeden Wochentag.

VOR DEM ERSTEN GEBRAUCH

- Vor dem Einsatz des Staubsaugers entfernen Sie vom Fußboden alle zerbrechlichen und empfindlichen Gegenstände, wie zum Beispiel Vasen, Lampen, Kabel oder Vorhänge, die beschädigt werden oder den Staubsauger blockieren könnten. Positionieren Sie die restlichen Gegenstände so, dass sich der Staubsauger frei zwischen ihnen bewegen kann.
- Entfernen Sie vom Fußboden alle losen Gegenstände, wie z. B. Spielzeug, die vom Staubsauger aufgesaugt werden könnten.
- Wenn der Staubsauger in der Nähe von engen Bereichen oder steilen Stufen arbeitet, sperren Sie den Bereich ab, um das Blockieren oder Beschädigen des Staubsaugers zu verhindern.

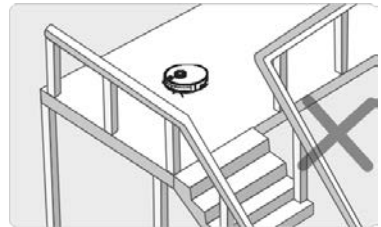
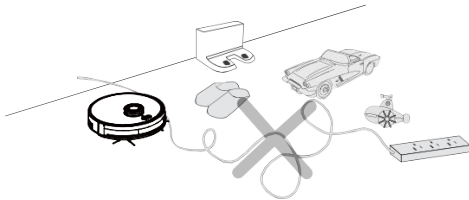

MONTAGE DER SEITLICHEN ROTATIONSBÜRSTEN UND DER ZENTRALEN ROTATIONSBÜRSTE/ROLLE

- Vor dem Gebrauch installieren Sie am Staubsauger die seitlichen Rotationsbürsten, die für alle Oberflächen geeignet sind. Drehen Sie den Staubsauger kopfüber und setzen Sie die Bürsten auf die seitlichen Formteile auf. Achten Sie auf die richtige Position der linken (L) und rechten (R) Bürste.
- Diese Bürsten ermöglichen eine effizientere Reinigung entlang von Wänden, Möbeln und in

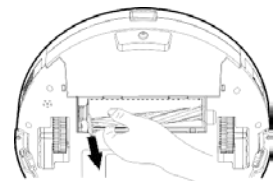
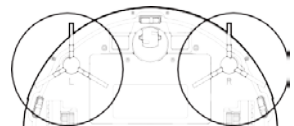

den Ecken.

- Je nach Fußbodenoberfläche verwenden Sie den entsprechenden zentralen Rotationsaufsatz – die Rotationsbürste ist hauptsächlich für Teppiche, die weiche Rolle für harte Fußbodentypen bestimmt. Um den Aufsatz auszuwechseln, entnehmen Sie die Abdeckung des Aufsatzes, indem Sie die Verriegelungen nach unten drücken, und anschließend wechseln Sie den Aufsatz. Bringen Sie dann die Abdeckung wieder an.

POSITION DER LADESTATION

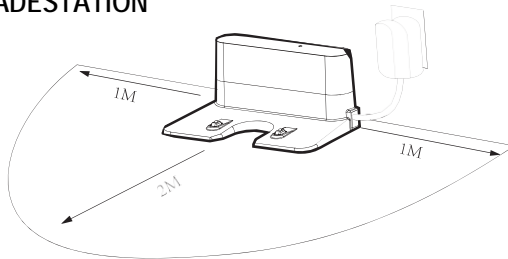

- Die Ladestation dient zum automatischen Aufladen des Staubsaugers.
- Bringen Sie die Ladestation so an die Wand, dass ihr Abstand zu den umliegenden Objekten 1 m an den Seiten und 2 m vorne beträgt, so dass sie für den Staubsauger problemlos zugänglich ist.
- Führen Sie das Netzkabel von der Ladestation so, dass es den Staubsauger in der Bewegung rund um die Ladestation nicht hindert.
- Stellen Sie die Ladestation nicht in der Nähe von Spiegeln auf, setzen Sie sie nicht der direkten Sonne aus.

AUFLADEN

- Lassen Sie den Staubsauger vor dem ersten Aufladen vollständig entladen. Vor dem erstmaligen Gebrauch lassen Sie den Staubsauger etwa 12 Stunden lang aufladen, bis die Kontrollanzeigen der Tasten erlöschen.
- Vor dem Aufladen prüfen Sie, ob der Staubsauger eingeschaltet ist.
- Es gibt zwei Arten des Ladevorgangs:
 - a. Stecken Sie das Netzteil an die Buchse des Staubsaugers und

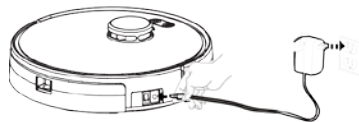

schließen Sie es an das Stromnetz an.

- b. Drücken Sie die Taste für das automatische Aufladen am Staubsauger oder auf der Fernbedienung oder das Ladesymbol in der mobilen App.

- Nach der Beendigung der Reinigung oder wenn der Akku leer ist, kehrt das Gerät automatisch zur Ladestation zum Aufladen zurück.
- Wenn der Staubsauger entladen ist, lassen Sie ihn immer möglichst schnell aufladen, um eine Beschädigung des Akkumulators zu vermeiden.

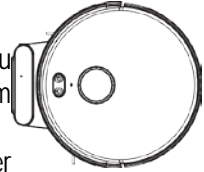

Bemerkung: Prüfen Sie, ob die Ladestation ans Stromnetz angeschlossen ist. Wenn die Ladestation nicht ans Stromnetz angeschlossen ist, kann sie der Staubsauger nicht finden.

BATTERIEN IN DER FERNBEDIENUNG EINLEGEN/WECHSELN

- Vor dem Gebrauch legen Sie in die Fernbedienung 2 Stück von AAA-Batterien ein (nicht im Lieferumfang enthalten). Achten Sie auf die korrekte Polarität.
- Nehmen Sie die entladenen Batterien immer sofort heraus und ersetzen Sie sie durch neue.
- Entfernen Sie die Batterien, wenn die Fernbedienung längere Zeit nicht verwendet wird.
- Die Reichweite des Fernbedienungssignals beträgt ca. 5 m.

Bemerkung: Wenn sich der Staubsauger in der Nähe der Ladestation und einer virtuellen Wand befindet, reagiert er möglicherweise nicht ordnungsgemäß auf die Befehle der Fernbedienung.

VERWENDUNG DES GERÄTES

- Stellen Sie den Umschalter an der Seite des Geräts in die Position EIN.
- Schalten Sie den Staubsauger mit der Taste EIN/AUS/Smart Clean ein (Anzeige leuchtet auf).
- Wird nach dem Einschalten 10 Minuten lang keine Aktion vorgenommen, schaltet der Staubsauger automatisch in den Schlaf-Modus um.

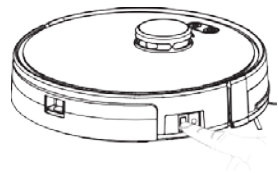

SMARTE REINIGUNG

- Nach der Betätigung der Taste EIN/AUS/Smart Clean am Staubsauger oder auf der Fernbedienung beginnt der Staubsauger automatisch mit der Reinigung.
- Um die Reinigung zu unterbrechen, drücken Sie wieder die Taste EIN/AUS/Smart Clean oder Pause auf der Fernbedienung.

EINSTELLUNG DER SAUGLEISTUNG

- Mit der Taste zur Einstellung der Saugleistung kann zwischen niedriger oder hoher Leistung gewählt werden.
- Der Staubsauger wählt automatisch das Niveau der Saugleistung, die der aktuell gereinigten Oberfläche entspricht.

EINSTELLEN DER AKTUELLEN UHRZEIT EIN

- Für die Durchführung einer planmäßigen Reinigung muss man zuerst die aktuelle Uhrzeit einstellen.
- Die aktuelle Uhrzeit wird mit Hilfe der Tasten „Aktuelle Uhrzeit“ und Tasten „Richtung/Zeiteinstellung“ eingestellt.

PLANMÄSSIGE REINIGUNG

- Um die Reinigung zu planen, drücken Sie im Standby-Modus die Taste „Planmäßige Reinigung“ und mit den Tasten „Richtung/Uhrzeit“ diejenige Uhrzeit ein, zu der das Gerät jeden Tag automatisch mit der Reinigung beginnt. Ist die planmäßige Reinigung eingestellt, wird am Display das Symbol  angezeigt.
- Um die geplante Reinigung zu stornieren, halten Sie die Taste 3 Sekunden lang gedrückt.
- Wenn der Staubsauger vom Stromnetz getrennt wird, findet die planmäßige Reinigung nicht statt.

MANUELLE STEUERUNG DES STAUBSAUGERS

- Mit den Richtungstasten kann man die Bewegungsrichtung des Staubsaugers manuell steuern:
 - ▲ Vorwärtsbewegung

- ▼ Drehung um 180°
- ◀ Bewegung nach links
- ▶ Bewegung nach rechts

PUNKTREINIGUNG

- Um einen bestimmten Bereich intensiv zu reinigen, drücken Sie die Taste „Punktreinigung“. Der Staubsauger reinigt spiralförmig die jeweilige Stelle bis zu einer Entfernung von 1,5 m und kehrt dann in der Spirale zum Startpunkt zurück.

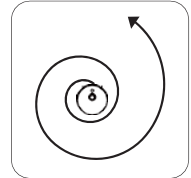

Bemerkung: Verwenden Sie diese Funktion nicht in der Nähe von Raumecken, hier könnte es zu einer Blockierung des Staubsaugers kommen.

EINSTELLEN EINER VERBOTENEN ZONE/VIRTUELLEB WAND

- Die Einstellung der verbotenen Zonen/virtuellen Wänden ist nur in der mobilen App möglich.
- Wenn Sie nicht wünschen, dass sich der Staubsauger an einer bestimmten Stelle im Raum bewegt und dort die Reinigung vornimmt, kann man eine verbotene Zone erstellen, die der Staubsauger während der Reinigung meidet.
- Wenn Sie den Zugang des Staubsaugers zu einem bestimmten Bereich verbieten möchten, kann eine virtuelle Wand erstellt werden, hinter die der Staubsauger keinen Zugang hat.

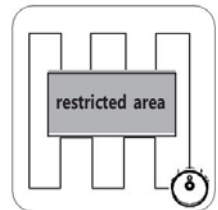

UV-C-LAMPE

- Der Staubsauger ist mit UV-C-Lampen ausgestattet, die beim Einschalten des Geräts automatisch in Betrieb gehen.
- Die UV-C-Strahlung beseitigt schädliche Mikroorganismen, wie z.B. Bakterien, Viren, Mikroben, Milben, Schimmelpilze usw.
- Wenn der Staubsauger angehoben wird, werden die UV-C-Lampen aus Sicherheitsgründen abgeschaltet.

REINIGUNG UND WARTUNG

- Schalten Sie das Gerät vor dem Reinigen immer aus und ziehen Sie das Netzkabel aus.
- Wischen Sie die Oberfläche des Geräts mit einem feuchten Tuch ab und trocknen Sie es.
- Verhindern Sie das Eindringen von Wasser ins Geräteinnere. Das Gerät darf nicht ins Wasser oder eine andere Flüssigkeit getaucht werden.
- Verwenden Sie weder aggressive, noch abrasive Reinigungsmittel!
- Wenn Sie das Gerät längere Zeit nicht verwenden, bewahren Sie es in der Originalverpackung an einem trockenen und kühlen Ort auf.

Reinigung und Austausch der seitlichen Rotationsbürsten

- Überprüfen Sie die Seitenbürsten des Staubsaugers regelmäßig auf Blockierung oder Beschädigung.
- Reinigen Sie die Bürsten mit der Reinigungsbürste oder einem Tuch.
- Bei Beschädigung die Bürsten durch neue Bürsten ersetzen (achten Sie auf die korrekte Position der linken (L) und rechten (R) Bürste).

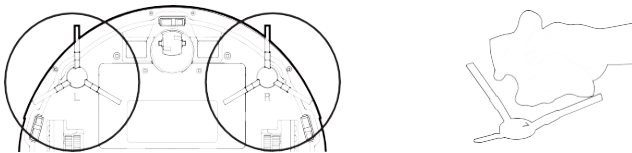

Staubbehälters und Filter entleeren und reinigen

- Den Staubbehälter regelmäßig kontrollieren und entleeren.
- Um den Staubbehälter herauszunehmen, drücken Sie die Verriegelung des Staubbehälters nach unten.
- Halten Sie den Staubbehälter über einem Mülleimer und öffnen Sie die Abdeckung. Durch leichtes Schütteln entfernen Sie alle Verunreinigungen.

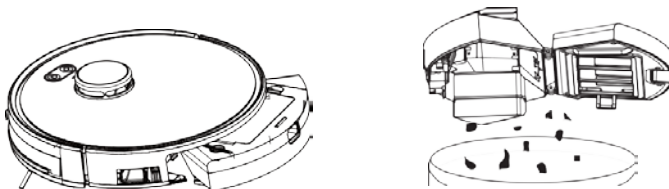

- Entfernen Sie den Vorfilter von der Innenseite der Staubbehälterabdeckung, waschen Sie ihn mit sauberem Wasser und lassen Sie ihn vollständig trocknen.
- Öffnen Sie die Abdeckung des HEPA-Filters oben auf dem Staubbehälter und entfernen Sie den HEPA-Filter und den Schaumstofffilter.
- Waschen Sie den Schaumstofffilter mit Wasser ab und lassen Sie ihn vollständig trocknen.
- Waschen Sie den HEPA-Filter nicht mit Wasser, sondern entfernen Sie die Verunreinigungen ganz vorsichtig mit einer Reinigungsbürste.
- Reinigen Sie die Filter regelmäßig alle 15-30 Tage.
- Der Staubbehälter (ohne Filter) kann mit sauberem Wasser gewaschen werden.

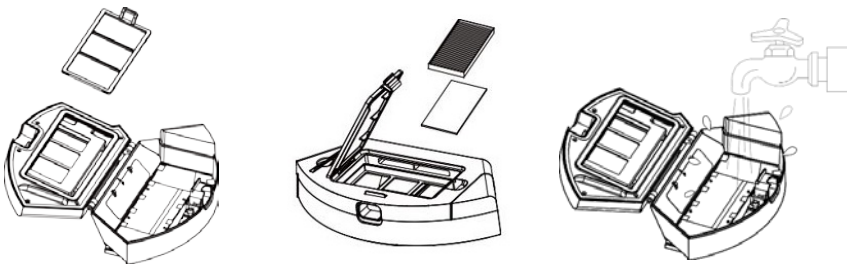

- Vor dem nächsten Einsatz muss sowohl der Staubbehälter, als auch der Filter vollständig trocken sein. Trocknen Sie die Filter nicht mit einem Haartrockner.
- Setzen Sie die Filter wieder in den Staubbehälter ein, schließen und setzen Sie ihn wieder in den Staubsauger ein, bis er einrastet.

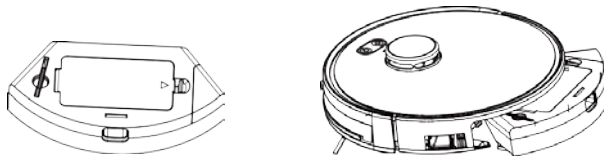

- Verwenden Sie zum Reinigen der Filter keine Reinigungsmittel.
- Verwenden Sie das Gerät niemals ohne Filter.

- Die Lebensdauer des HEPA-Filters beträgt in Abhängigkeit von der Gebrauchshäufigkeit des Geräts etwa 3 Monate.

Reinigung der zentralen Rotationsbürste/-rolle

- Um eine maximale Effizienz des Saugvorgangs zu gewährleisten und versehentliche Blockierung zu vermeiden, reinigen Sie die zentrale Bürste/Rolle regelmäßig von den festsitzenden Schmutzpartikeln.
- Drücken Sie die Verriegelungen der Abdeckung nach unten, um sie zu entfernen.
- Nehmen Sie die zentrale Bürste heraus und entfernen festsitzende Haare und Schmutzpartikel. Zum Entfernen von festsitzenden Haaren können Sie die Reinigungsbürste verwenden.
- Bringen Sie die zentrale Bürste und ihre Abdeckung wieder an.

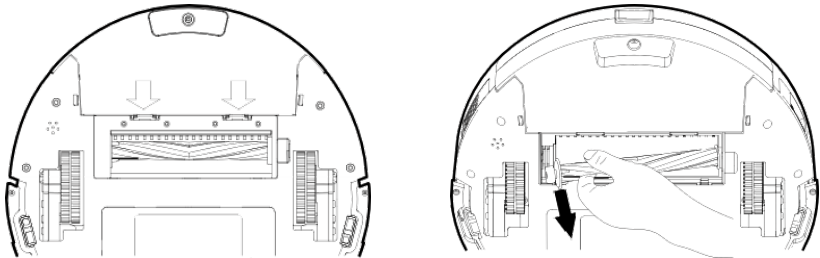

Metallkontakte, Sensoren, Räder und Ladestation reinigen

- Reinigen Sie die Metallkontakte und Sensoren des Staubsaugers (siehe Abbildung) regelmäßig mit einem weichen Tuch.
- Reinigen Sie die Räder des Staubsaugers regelmäßig von anhaftenden Schmutzpartikeln, um ihre Blockierung zu verhindern.
- Reinigen Sie die Ladestation und Ladekontakte regelmäßig mit

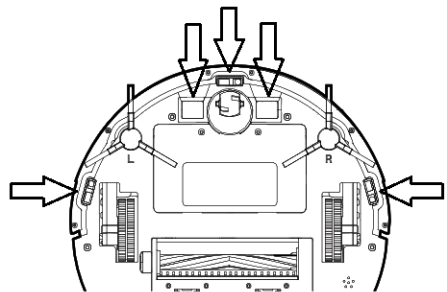

einem trockenen weichen Tuch.

ERSATZZUBEHÖR

- Zum Staubsauger kann man als Ersatzzubehör kaufen:
 Set bestehend aus 2 HEPA-Filtern mit der Bezeichnung RMFSET
 Set bestehend aus 2 seitlichen Rotationsbürsten mit der Bezeichnung RMBRUSHSET

TABELLE DER PROBLEMLÖSUNG

Problem	Mögliche Ursache	Lösung
Der Staubsauger kann nicht aufgeladen werden	Die Kontakte zwischen dem Gerät und der Ladestation sind blockiert	Stellen Sie sicher, dass die Kontakte sauber sind
	Die Ladestation ist ausgeschaltet	Stellen Sie sicher, dass die Ladestation immer an das Stromnetz angeschlossen ist
Der Staubsauger ist blockiert	Der Staubsauger ist durch ein Hindernis, wie z.B. Kabel, Vorhänge oder Fremdkörper behindert	Der Roboter versucht automatisch, sich selbst zu befreien (Rückzug), andernfalls muss er manuell befreit werden
Der Staubsauger kehrt zur Ladestation zurück, bevor die Reinigung planmäßig abgeschlossen ist	Der Staubsauger hat eine niedrige Akkukapazität erkannt	Der Staubsauger muss aufgeladen werden, bevor er die Arbeit fortsetzen kann
	Die Dauer der Reinigung auf unterschiedlichen Oberflächen ist nicht gleich	Die geplante Reinigungszeit kann je nach Oberfläche variieren
Der Staubsauger führt die planmäßige Reinigung nicht durch	Der Staubsauger ist nicht eingeschaltet	Schalten Sie den Staubsauger ein
	Batteriekapazität zu niedrig	Laden Sie den Staubsauger auf
	Der Staubsauger ist blockiert	Den Staubbehälter leeren und sicherstellen, dass die Räder oder Bürsten nicht durch Schmutz blockiert sind.
Fernbedienung funktioniert nicht (Reichweite 5 m)	Batterien entladen	Wechseln Sie die Batterien
	Staubsauger aus oder entladen	Prüfen Sie, ob der Staubsauger eingeschaltet und aufgeladen ist
	Der Infrarotstrahl ist	Reinigen Sie sowohl den

	blockiert	Signalsender als auch -empfänger, richten Sie das Signal direkt auf den Staubsauger
	Interferenzen mit anderen Geräten	Verwenden Sie die Fernbedienung nicht in der Nähe anderer Infrarotgeräte
Der Staubsauger hinterlässt ungereinigte Bereiche, seine Strecke verläuft chaotisch und die Karte zeigt Unregelmäßigkeiten bei der Reinigung	Gegenstände, Kabel oder andere Hindernisse auf dem Fußboden	Entfernen Sie vor der Reinigung alle Fremdkörper vom Fußboden
	Gleitende Fläche wie gewachster Fußboden oder nasse Fliesen	Warten Sie, bis das Wachs/Wasser auf dem Fußboden vollständig getrocknet ist

WLAN-SPEZIFIKATIONEN

Die maximale Transmitterleistung in den Frequenzbereichen, in denen das Funkgerät arbeitet, beträgt 20 dBm und 2,4 GHz.

SPEZIFIKATION

Modell: SUN-INTE-270 (RM-01)

Standard: IEEE 802,11 b/g/n

Antennentyp: PCB-Antenne

WLAN-Frequenz: 2,4 GHz

Maximale Leistung: 20 dBm max.

Abmessungen: 18*23,5*3,1 (mm)

Betriebstemperatur: -20 °C~85 °C

Betriebsfeuchtigkeit: 10 %~85 %

Stromversorgung: DC 3 V-3,6 V

VEREINFACHTE EU-KONFORMITÄTSERKLÄRUNG

Die Gesellschaft Shenzhen Hua Xin Information Technology Co., Ltd erklärt hiermit, dass die Funkanlage vom Typ RM-01 der Richtlinie 2014/53/EU entspricht. Der vollständige Wortlaut der EU-Konformitätserklärung ist auf der folgenden Webseite abrufbar: www.rohnsen.eu

TECHNISCHE SPEZIFIKATION

Akkumulator	DC 14,4 V Li-Ion 3200 mAh
Netzteil Eingang/Ausgang	AC 100-240 V ~ 50/60 Hz 0,5 A / DC 19 V 0,6 A

Textänderungen und Änderungen der technischen Daten vorbehalten.

ANWEISUNGEN UND INFORMATIONEN ZUR VERPACKUNGS-ENTSORGUNG

Das gebrauchte Verpackungsmaterial ist an einer durch die Gemeinde festgelegte Stelle zu entsorgen.

ENTSORGUNG VON ELEKTRISCHEN UND ELEKTRONISCHEN ALTGERÄTEN

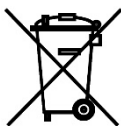

Dieses Symbol auf den Produkten oder in den Begleitdokumenten bedeutet, dass die elektrischen und elektronischen Altgeräte nicht als normales Kommunalabfall entsorgt werden dürfen. Um diese Produkte ordnungsgemäß zu entsorgen, zurückzugewinnen und zu recyceln, müssen sie den festgelegten Sammelstellen zugeführt werden. Alternativ ist es in einigen EU-Ländern möglich, die Produkte beim örtlichen Verkäufer abzugeben, sofern bei ihm gleichwertige Produkte gekauft wurden. Durch die ordnungsgemäße Entsorgung dieses Produkts leisten Sie einen Beitrag zur Aufrechterhaltung der wertvollen Naturquellen und Vermeidung der potentiellen negativen Einflüsse auf die Umwelt und menschliche Gesundheit, die infolge einer unsachgemäßen Abfallentsorgung entstehen könnten.



Dieses Produkt erfüllt alle grundlegenden Anforderungen der einschlägigen EU-Richtlinien.