

Rohnson[®]

Návod k použití

ROBOTICKÝ VYSAVAČ

RM-01 Mamba Robot Wi-Fi



Před použitím tohoto spotřebiče se prosím seznámte s návodem k jeho obsluze. Spotřebič používejte pouze tak, jak je popsáno v tomto návodu k použití. Návod uschovejte pro případ další potřeby.

DŮLEŽITÉ BEZPEČNOSTNÍ POKYNY

ČTĚTE POZORNĚ A USCHOVEJTE PRO BUDOUCÍ POUŽITÍ

- Pokud dojde k poškození spotřebiče nedodržováním pokynů v této příručce, záruka se stává neplatnou. Výrobce/dovozce nenese žádnou odpovědnost za škody způsobené nedodržováním pokynů psaných v manuálu. Nedbalé používání spotřebiče není v souladu s podmínkami tohoto návodu.
- Před připojením spotřebiče k síťové zásuvce se ujistěte, že se napětí uvedené na typovém štítku spotřebiče shoduje s elektrickým napětím zásuvky.
- Spotřebič připojte pouze k řádně uzemněné zásuvce.

UPOZORNĚNÍ

- Tento spotřebič mohou používat děti ve věku 8 let a starší a osoby se sníženými fyzickými, smyslovými či mentálními schopnostmi nebo s nedostatkem zkušeností a znalostí, pokud jsou pod dozorem nebo byly poučeny o používání spotřebiče bezpečným způsobem a rozumí případným nebezpečím. Čištění a údržbu prováděnou uživatelem nesmějí vykonávat děti, pokud nejsou starší 8 let a pod dozorem. Spotřebič a jeho síťový kabel udržujte mimo dosah dětí mladších 8 let.
- Děti si se spotřebičem nesmějí hrát.
- Nepoužívejte spotřebič k jiným účelům, než pro které je určen.
- Spotřebič není určen k ovládání prostřednictvím programátoru nebo vnějšího časového spínače.
- Pokud spotřebič nepoužíváte nebo plánujete čištění, vždy ho vypněte a odpojte ze síťové zásuvky.
- Nepoužívejte spotřebič, pokud nefunguje správně, byl upuštěn na zem, poškozen nebo ponořen do vody. Spotřebič s poškozenou vidlicí síťového kabelu je zakázáno používat. V žádném případě neopravujte spotřebič sami. Na spotřebiči neprovádějte žádné úpravy - vzniká nebezpečí úrazu elektrickým proudem. Veškeré opravy a seřízení tohoto spotřebiče svěřte autorizovanému servisnímu středisku.
- Neodpojte spotřebič ze síťové zásuvky tahem za síťový kabel - vzniká nebezpečí poškození síťového kabelu/síťové zásuvky.
- Spotřebič je určen pro použití v domácnosti. Není určen pro použití ve venkovních prostorech.

- Nepoužívejte ani neskladujte spotřebič v blízkosti zdrojů tepla nebo otevřeného ohně.
- Nepoužívejte spotřebič v blízkosti výbušných či hořlavých látek.
- Nestoupejte ani nesedejte na spotřebič. Nepokládejte na spotřebič žádné předměty.
- Před zapnutím spotřebiče odstraňte z podlahy všechny křehké a choulostivé předměty, jako např. vázy, lampy, kabely nebo závěsy.
- Před použitím spotřebiče se ujistěte, že je správně sestaven.
- Před prvním použitím nebo v případě, že nebyl spotřebič delší dobu používán, nejprve plně nabijte akumulátor.
- Nepoužívejte spotřebič tam, kde by mohl přijít do kontaktu s horkými nebo doutnajícími předměty, nebezpečnými látkami nebo ostrými předměty.
- Nepoužívejte spotřebič k vysávání stavebního odpadu a prachu.
- Nepoužívejte vysavač k vysávání vody a jiných tekutin.
- Nepoužívejte spotřebič bez nádoby na prach a řádně instalovaných filtrů. Nikdy nepoužívejte spotřebič s poškozenými filtry.
- Nevystavujte spotřebič extrémním teplotám nebo dlouhodobému přímému slunečnímu záření.
- Nepoužívejte spotřebič ve vlhkém prostředí (např. v koupelně).
- Nedotýkejte se spotřebiče mokřýma rukama.
- Zamezte přímému styku spotřebiče s vodou. Neponořujte spotřebič do vody nebo jiných kapalin.
- Po nabití spotřebič vždy vyčistěte.
- Pokud se během nabíjení spotřebič nadměrně přehřívá, ihned jej odpojte a kontaktujte autorizovaný servis.
- Pokud je nádoba na prach plná, před dalším použitím ji vždy vyprázdněte.
- Pokud nebudete spotřebič delší dobu používat, přepněte přepínač na boku spotřebiče do pozice vypnuto, vyjměte akumulátor a uskladněte jej na suchém a chladném místě.
- Používejte pouze s dodaným příslušenstvím a s originální nabíjecí základnou, adaptérem a akumulátorem.
- Akumulátor nevystavujte vysokým teplotám. Nevhazujte jej do ohně ani jej jinak nepoškozujte.
- Akumulátor nikdy nerozebírejte.

- Pokud je kryt akumulátoru deformovaný nebo vypouklý, nebo pokud uniká kapalina z akumulátoru, spotřebič dále nepoužívejte.
- Pokud dojde k úniku kapaliny z akumulátoru, nedotýkejte se uniklé kapaliny. Pokud se kapalina dostane do styku s kůží, omyjte ji ihned vodou a mýdlem. Pro manipulaci s poškozeným akumulátorem používejte rukavice a zlikvidujte jej v souladu s platnými předpisy. Před likvidací izolujte kontakty akumulátoru páskou.
- Zabraňte kontaktu akumulátoru s drobnými kovovými předměty, jako např. klíči, mincemi, sponkami nebo šrouby.
- Laserový snímač splňuje třídu laserové bezpečnosti dle standardu EN 60825-1.
- Během čištění vždy dbejte na bezpečnost dětí, starších osob a zvířat v okolí.

POPIS SPOTŘEBIČE

1. Nárazník
2. Tlačítko zapnuto/vypnuto/chytré čištění a tlačítko automatického nabíjení
3. Indikace Wi-Fi
4. Laserový modul
5. Přední univerzální kolečko
6. Boční rotační kartáč
7. Kryt akumulátoru
8. Boční kolečko
9. Sací otvor
10. Nádobka na prach
11. Kovové kontakty
12. UV-C lampa
13. Pojistka nádoby na prach
14. Zdiřka pro nabíjecí adaptér
15. Přepínač zapnuto/vypnuto
16. Pojistka pro uvolnění nádoby na prach
17. Indikátor nabíjení
18. Zdiřka pro napájecí adaptér
19. Nabíjecí kontakty

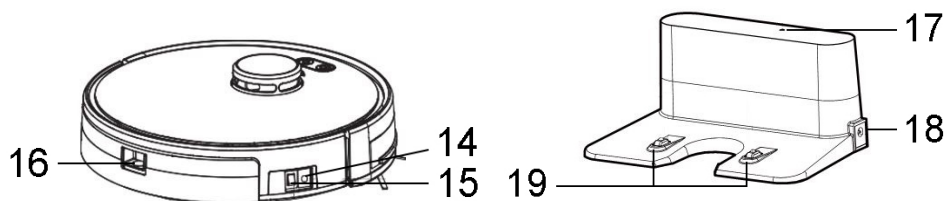
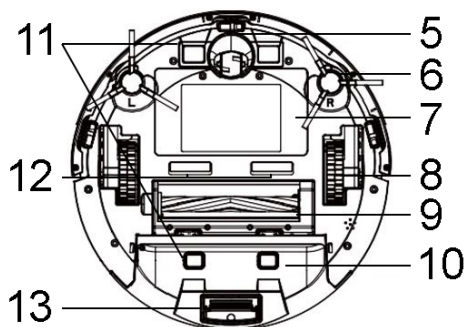
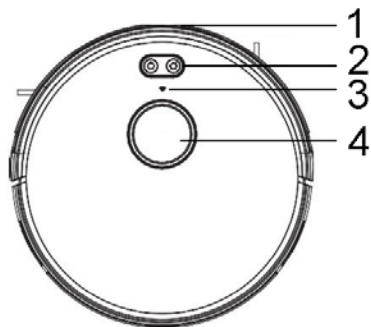

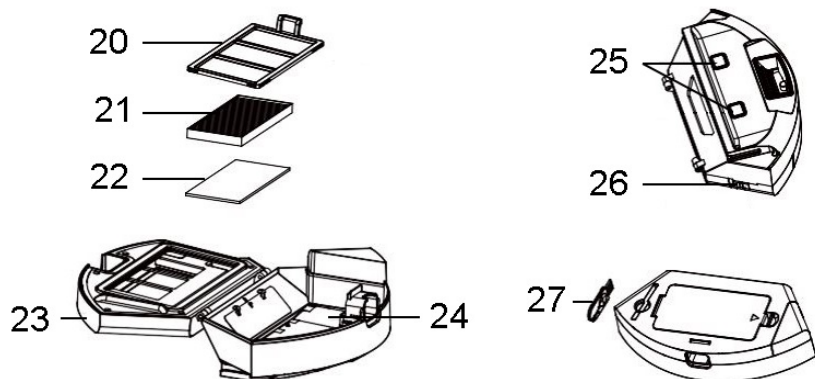

- 20. Předfiltr
- 21. HEPA filtr
- 22. Pěnový filtr
- 23. Kryt nádoby na prach

- 24. Nádoba na prach
- 25. Kovové kontakty nádoby na prach
- 26. Kovový kontakt
- 27. Čističí kartáček

OBSAH BALENÍ

- 1. Robotický vysavač
- 2. Nabíjecí základna
- 3. HEPA filtr a pěnový filtr
- 4. Dálkové ovládání
- 5. Nabíjecí adaptér
- 6. Boční rotační kartáče

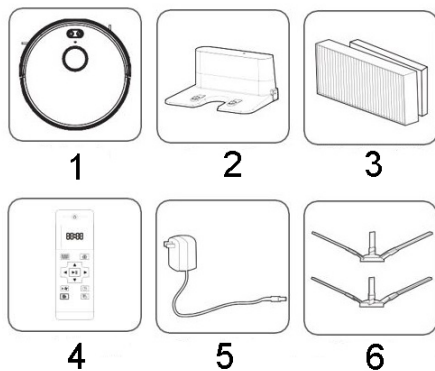

POPIS DÁLKOVÉHO OVLÁDÁNÍ

1. Chytré čištění
2. Pauza/potvrzení nastavení
3. Nastavení výkonu sání
4. Místní čištění
5. Zapnuto/vypnuto
6. Displej
7. Automatické nabíjení
8. Tlačítka směru/nastavení času
9. Nastavení aktuálního času
10. Plánované čištění

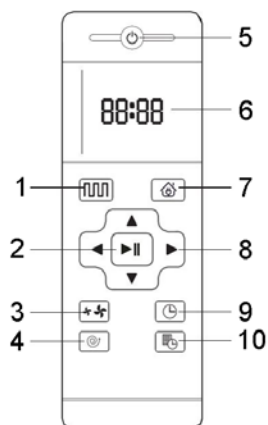

MOBILNÍ APLIKACE

- Stáhněte a nainstalujte si mobilní aplikaci Rohnson z Google Play nebo App Store.
- Zaregistrujte se a přihlaste se.
- Zapněte přepínač na boku vysavače do pozice zapnuto. Dlouhým stisknutím obou tlačítek na horní straně vysavače zároveň aktivujte funkci Wi-Fi (ozve se hlasové upozornění).
- Pro spárování vysavače klikněte v aplikaci na symbol + v pravém horním rohu.
- Klikněte na Rohnson Genius Wi-Fi.
- V pravém horním rohu zvolte „režim AP“ a potvrďte, že indikace Wi-Fi bliká. Klikněte na „další“.
- Vyberte vaši Wi-Fi síť a zadejte heslo k této síti. Klikněte na „další“.
- Poté připojte mobilní telefon k Wi-Fi hotspotu vysavače s názvem „SmartLife-XXXX“.
- Vraťte se zpět do aplikace a vyčkejte, dokud se vysavač nespáruje s aplikací. Po úspěšném spárování je možné vysavač ovládat z domovské stránky aplikace.
- Mobilní aplikace nabízí rozšířené funkce a možnosti ovládání vysavače, jako např. čištění určeného prostoru, místnosti nebo nastavení různých časových úseků čištění včetně nastavení parametrů čištění pro každý den v týdnu.



PŘED PRVNÍM POUŽITÍM

- Před použitím vysavače nejprve odstraňte z podlahy křehké a choulostivé předměty, jako např. vázy, lampy, kabely nebo závěsy, které by mohly být poškozeny nebo které by mohly vysavač zablokovat. Rozmístěte ostatní předměty tak, aby se mezi nimi mohl vysavač volně pohybovat.
- Odstraňte z podlahy všechny volně ležící předměty jako např. hračky, které by mohly být vysavačem nasáty.
- Pokud vysavač pracuje v blízkosti úzkých prostor nebo poblíž prudkého schodu, ohradte prostor tak, aby nemohlo dojít k zablokování nebo poškození vysavače.

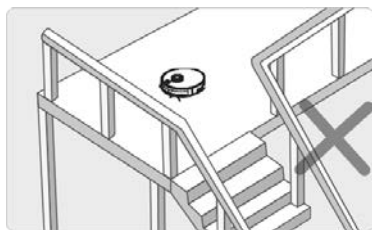
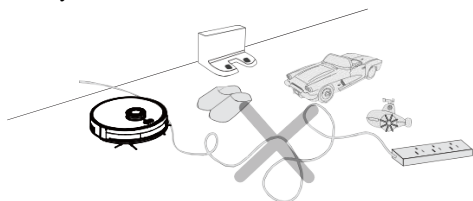

MONTÁŽ BOČNÍCH ROTAČNÍCH KARTÁČŮ A CENTRÁLNÍHO ROTAČNÍHO KARTÁČE/VÁLEČKU

- Před použitím nainstalujte na vysavač boční rotační kartáče, vhodné pro všechny druhy povrchů. Otočte vysavač vzhůru nohama a nasadte kartáče na výstupky po stranách. Dbejte na správné umístění levého (L) a pravého (R) kartáče.
- Tyto kartáče zajišťují efektivnější úklid podél stěn, nábytku a v rozích.
- Podle typu povrchu použijte odpovídající centrální rotační nástavec – rotační kartáč je určený především na koberce, měkký váleček je určen na tvrdé podlahy. Pro výměnu nástavce vyjměte stlačením pojistek kryt nástavce, vyjměte jej a vyměňte. Poté kryt vraťte zpět.

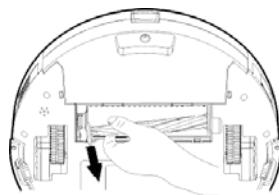
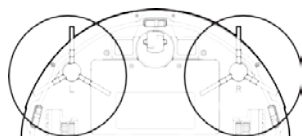

UMÍSTĚNÍ NABÍJECÍ ZÁKLADNY

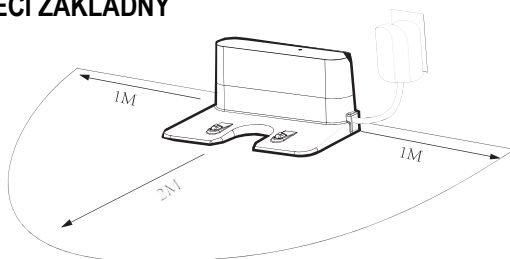

- Nabíjecí základna slouží k automatickému nabíjení vysavače.
- Umístěte nabíjecí základnu ke zdi tak, aby její vzdálenost od okolních objektů byla 1 m po stranách a 2 m zepředu, aby k ní měl vysavač bezproblémový přístup.
- Napájecí kabel umístěte mimo základnu tak, aby nepřekážel vysavači při pohybu kolem základny.
- Neumísťujte nabíjecí základnu blízko zrcadel nebo na přímé slunce.

NABÍJENÍ

- Před prvním nabitím nejprve nechte vysavač zcela vybit. Poprvé nechte vysavač nabíjet cca 12 hodin, dokud nezhasnou sv. indikace tlačítek.
- Před nabíjením vysavače se ujistěte, že je zapnutý.
- Vysavač lze nabíjet dvěma způsoby:
 - a. Připojte nabíjecí adaptér do zdičky na vysavači a zapojte jej do el. sítě.
 - b. Stiskněte tlačítko automatického nabíjení na vysavači nebo na dálkovém ovládní nebo ikonu nabíjení v mobilní aplikaci.
- Po dokončení čištění nebo v případě vybitého akumulátoru se spotřebič automaticky vrátí na základnu dobít.
- Vybitý vysavač nechte vždy co nejdříve opět nabít, aby nedošlo k poškození baterie.



Pozn.: Ujistěte se, že je nabíjecí základna zapojena do el. sítě. Pokud základna nebude zapojena do el. sítě, vysavač ji nenajde.

VLOŽENÍ/VÝMĚNA BATERIÍ V DÁLKOVÉM OVLÁDÁNÍ

- Před použitím vložte do dálkového ovládání 2 x AAA baterii (není součástí balení). Dbejte na správnou polaritu.
- Vybité baterie vždy ihned vyjměte a vyměňte za nové.
- Pokud dálkové ovládání delší dobu nepoužíváte, vyjměte z něj baterie.
- Dosah signálu dálkového ovládání je cca 5 m.

Pozn.: Pokud se vysavač nachází poblíž nabíjecí základny a virtuální zdi, nemusí správně reagovat na pokyny dálkového ovládání.

POUŽITÍ SPOTŘEBIČE

- Zapněte přepínač na boku spotřebiče do pozice zapnuto.
- Zapněte vysavač tlačítkem zapnuto/vypnuto/chytré čištění (sv. indikace se rozsvítí).
- Pokud po dobu 10 minut od zapnutí neprovedete žádnou akci, vysavač se automaticky přepne do spánkového režimu.

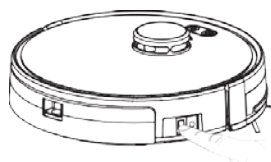

CHYTRÉ ČIŠTĚNÍ

- Stiskem tlačítka zapnuto/vypnuto/chytré čištění na vysavači nebo tlačítka chytrého čištění na dálkovém ovládání vysavač začne s automatickým čištěním.
- Pro přerušení čištění stiskněte znovu tlačítko zapnuto/vypnuto/chytré čištění nebo tlačítko pauza na dálkovém ovládání.

NASTAVENÍ VÝKONU SÁNÍ

- Tlačítkem nastavení výkonu sání lze volit mezi nízkým nebo vysokým výkonem.
- Vysavač při automatickém čištění sám volí úroveň výkonu sání podle aktuálně čištěného povrchu.

NASTAVENÍ AKTUÁLNÍHO ČASU

- Pro plánované čištění je nejprve třeba nastavit aktuální čas.
- Pomocí tlačítka nastavení aktuálního času a tlačítek směru/nastavení času nastavte aktuální čas.

PLÁNOVANÉ ČIŠTĚNÍ

- Pro plánování čištění stiskněte v pohotovostním režimu tlačítko plánované čištění a tlačítka směru/nastavení času nastavte čas, ve který spotřebič každý den začne automaticky s čištěním. Pokud je plánované čištění nastaveno, na displeji se zobrazuje symbol .
- Pro zrušení nastaveného plánovaného čištění stiskněte tlačítko po dobu 3 vteřin.
- Pokud bude vysavač odpojen od el. sítě, plánované čištění bude zrušeno.

MANUÁLNÍ OVLÁDÁNÍ VYSAVAČE

- Tlačítka směru je možné manuálně ovládat směr pohybu vysavače:
 - ▲ pohyb vpřed
 - ▼ otočení o 180°
 - ◀ pohyb doleva
 - ▶ pohyb doprava

MÍSTNÍ ČIŠTĚNÍ

- Pro intenzivní čištění určitého místa stiskněte tlačítko místního čištění. Vysavač čistí spirálovitě dané místo až do vzdálenosti 1,5 m a poté se vrací po spirále zpět do výchozího bodu.

Pozn.: Nepoužívejte tuto funkci v blízkosti rohu místnosti, kde by mohlo dojít k zablokování vysavače.

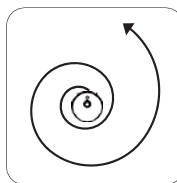

NASTAVENÍ ZAKÁZANÉ ZÓNY/VIRTUÁLNÍ ZDI

- Nastavení zakázaných zón/virtuálních zdí je možné pouze v mobilní aplikaci.
- Pokud si nepřejete, aby se vysavač pohyboval a čistil na určitém místě v místnosti, lze vytvořit zakázanou zónu, které se vysavač při čištění vyhne.
- Pokud chcete zamezit vysavači v přístupu do určitého prostoru, lze vytvořit virtuální zeď, za niž nebude mít vysavač přístup.

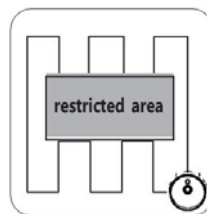

UV-C LAMPA

- Vysavač je vybaven UV-C lampami, které se po zapnutí spotřebiče automaticky uvedou do provozu.
- UV-C záření eliminuje škodlivé mikroorganismy, např. bakterie, viry, mikroby, roztoče, plísňe aj.
- V případě zvednutí vysavače se UV-C lampy z bezpečnostních důvodů vypnou.

ČIŠTĚNÍ A ÚDRŽBA

- Před čištěním spotřebič vždy vypněte a odpojte z el. sítě.
- Vnější povrch spotřebiče otřete navlhčeným hadříkem a osušte.
- Zabraňte vniknutí vody dovnitř spotřebiče. Neponořujte spotřebič do vody ani jiné kapaliny.
- Nepoužívejte agresivní ani abrazivní čisticí prostředky.
- Pokud spotřebič delší dobu nepoužíváte, uskladněte jej v původním obalu na suchém a chladném místě.

Čištění a výměna bočních rotačních kartáčů

- Pravidelně kontrolujte boční kartáče vysavače pro případ, že by byly zablokované nebo poškozené.
- Vyčistěte kartáče čisticím kartáčkem nebo hadříkem.
- V případě poškození vyměňte kartáče za nové (dbejte na správné umístění levého (L) a pravého (R) kartáče).

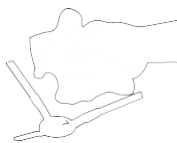
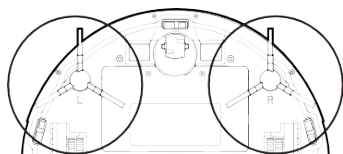

Vyprázdnění a čištění nádoby na prach a filtrů

- Pravidelně kontrolujte a vyprázdnějte nádobu na prach.
- Pro vyjmutí nádoby na prach stlačte pojistku pro uvolnění nádoby na prach.
- Podržte nádobu na prach nad odpadkovým košem a otevřete kryt. Lehkým zatřesením odstraňte všechny nečistoty.

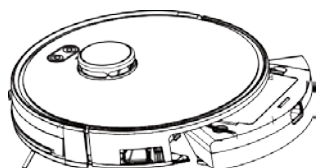

- Vyměňte předfiltr z vnitřní strany krytu nádoby na prach, omyjte jej čistou vodou a nechte zcela oschnout.
- Otevřete kryt HEPA filtru na horní straně nádoby a vyjměte HEPA filtr a pěnový filtr.
- Omyjte pěnový filtr vodou a nechte zcela oschnout.
- HEPA filtr nemyjte vodou, pouze z něj opatrně odstraňte nečistoty čisticím kartáčkem.
- Filtry čistěte pravidelně každých 15-30 dní.
- Nádobu na prach (bez filtrů) je možné omýt čistou vodou.

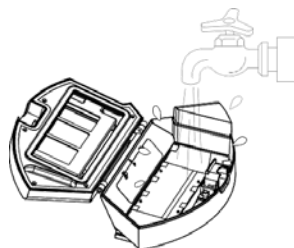
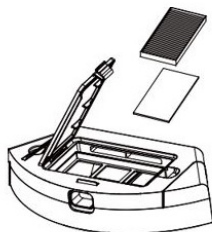
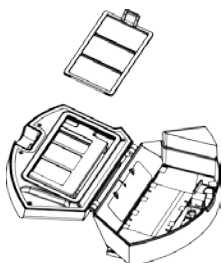

- Před dalším použitím musí být nádoba i filtry zcela suché. Nesušte filtry vysoušečem vlasů.
- Umístěte filtry zpět do nádoby na prach, zavřete ji a umístěte zpět do vysavače, dokud nezacvakne.

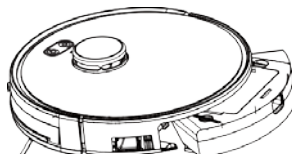
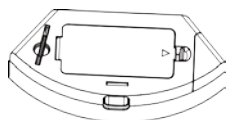

- K čištění filtrů nepoužívejte žádné čisticí prostředky.
- Nikdy nepoužívejte spotřebič bez filtrů.
- Životnost HEPA filtru je v závislosti na používání spotřebiče cca 3 měsíce.

Čištění centrálního rotačního kartáče/válečku

- Pro zajištění maximální efektivity vysávání a zabránění nechtěnému zablokování pravidelně čistěte centrální kartáč/váleček od namotaných nečistot.
- Stlačením pojistek vyjměte kryt centrálního rotačního kartáče.
- Vyjměte centrální kartáč a vyčistěte jej od vlasů a nečistot. Pro odstranění namotaných vlasů můžete využít břit na čisticím kartáčku.
- Umístěte centrální kartáč a jeho kryt zpět.

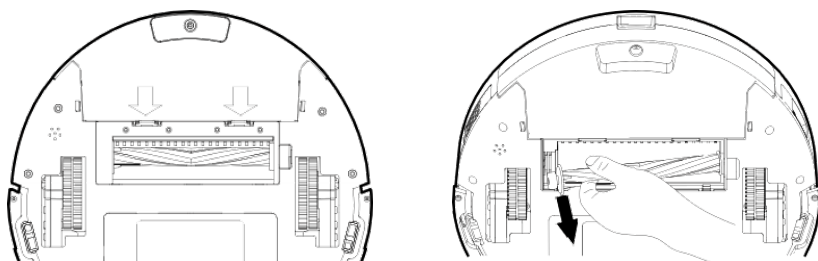

Čištění kovových kontaktů, senzorů, koleček a nabíjecí stanice

- Pravidelně čistěte kovové kontakty a senzory vysavače (viz obrázek) měkkým hadříkem.
- Pravidelně čistěte kolečka vysavače od namotaných nečistot, aby nedošlo k jejich zablokování.
- Nabíjecí základnu a nabíjecí kontakty pravidelně čistěte suchým měkkým hadříkem.

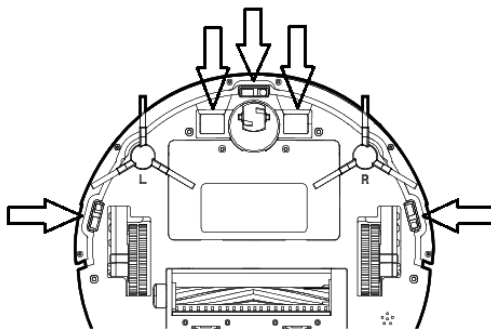

NÁHRADNÍ PŘÍSLUŠENSTVÍ

- K vysavači je možné dokoupit náhradní příslušenství:
Set 2 HEPA filtrů s označením RMFSET
Set 2 bočních rotačních kartáčů s označením RMBRUSHSET

TABULKA PROBLÉMŮ A ŘEŠENÍ

Problém	Možná příčina	Řešení
Vysavač se nenabíjí	Kontakty mezi tělem a nabíjecí základnou jsou blokovány	Zajistěte, aby byly kontakty čisté
	Nabíjecí základna je vypnutá	Zajistěte, aby byla nabíjecí základna vždy zapojena do el. sítě
Vysavač je zablokovaný	Vysavač nemůže překonat překážku, např. kabely, závěsy nebo cizí předmět	Robot se automaticky pokusí vyprostit sám, pokud ne, je třeba jej vyprostit manuálně
Vysavač se vrací do základny před plánovaným dokončením čištění	Vysavač detekoval nízkou kapacitu baterie	Vysavač je třeba před pokračováním dobít
	Vysavač čistí různé povrchy po různou dobu	Plánovaná doba čištění se může lišit v závislosti na povrchu
Vysavač neprovede plánované čištění	Vysavač není zapnutý	Zapněte vysavač
	Příliš nízká kapacita baterie	Nabijte vysavač
	Vysavač je zablokovaný	Vyprázdněte nádobu na prach a zkontrolujte, zda nejsou kolečka nebo kartáče zablokované nečistotami.
Dálkové ovládání nefunguje (dosah je 5 m)	Vybité baterie	Vyměňte baterie
	Vypnutý nebo vybitý vysavač	Ujistěte se, že je vysavač zapnutý a nabitý
	Infračervený paprsek je blokován	Očistěte vysílač i přijímač signálu, mířte přímo na vysavač
	Rušení jiným zařízením	Nepoužívejte dálkové ovládání poblíž jiných infračervených zařízení
Vysavač nechává nevyčištěná místa, trasa je chaotická a mapa vykazuje nepravdivost čištění	Předměty, kabely nebo jiné překážky na podlaze	Odstraňte z podlahy před čištěním veškeré překážky
	Klouzavý povrch jako např. navoskovaná podlaha nebo mokré dlaždice	Vyčkejte, dokud vosk/voda na podlaze zcela nezaschne

SPECIFIKACE Wi-Fi

Maximální radioelektrický výkon ve frekvenčních pásmech, ve kterých rádiové zařízení pracuje, je 20 dBm a 2,4 GHz.

SPECIFIKACE

Model: SUN-INTE-270 (RM-01)

Standard: IEEE 802.11 b/g/n

Typ antény: PCB anténa

Frekvence WiFi: 2.4 GHz

Maximální výkon: 20 dBm max.

Rozměr: 18*23,5*3,1 (mm)

Provozní teplota: -20 °C~85 °C

Provozní vlhkost: 10 %~85 %

Napájení: DC 3 V-3,6 V

ZJEDNODUŠENÉ EU PROHLÁŠENÍ O SHODĚ

Shenzhen Hua Xin Information Technology Co., Ltd tímto prohlašuje, že rádiové zařízení typu RM-01 je v souladu se směrnicí 2014/53/EU. Úplné znění EU prohlášení o shodě je k dispozici na následující internetové adrese: www.rohnson.eu

TECHNICKÁ SPECIFIKACE

Akumulátor	DC 14,4 V Li-Ion 3200 mAh
Nabíjecí adaptér vstup/výstup	AC 100-240 V ~ 50/60 Hz 0,5 A / DC 19 V 0,6 A

Změny textu a technických údajů vyhrazeny.

POKYNY A INFORMACE O NAKLÁDÁNÍ S POUŽITÝM OBALEM

Použitý obalový materiál odložte na místo určené obcí k ukládání odpadu.

LIKVIDACE POUŽITÝCH ELEKTRICKÝCH A ELEKTRONICKÝCH ZAŘÍZENÍ



Tento symbol na produktech anebo v průvodních dokumentech znamená, že použité elektrické a elektronické výrobky nesmí být přidány do běžného komunálního odpadu. Ke správné likvidaci, obnově a recyklaci předejte tyto výrobky na určená sběrná místa. Alternativně v některých zemích Evropské unie nebo jiných evropských zemích můžete vrátit své výrobky místnímu prodejci při koupi ekvivalentního nového produktu. Správnou likvidací tohoto produktu pomůžete zachovat cenné přírodní zdroje a napomáháte prevenci potenciálních negativních dopadů na životní prostředí a lidské zdraví, což by mohly být důsledky nesprávné likvidace odpadů.



Tento výrobek splňuje veškeré základní požadavky směrnic EU, které se na něj vztahují.