

Rohnson[®]

Instrukcja obsługi

OSUSZACZ POWIETRZA

R-9812



Przed użyciem urządzenia należy zapoznać się z jego instrukcją. Z urządzenia należy korzystać tylko w sposób opisany w niniejszej instrukcji obsługi. Instrukcję należy zachować.

PRZESTROGA

To urządzenie zawiera łatwopalny czynnik chłodniczy R290. Zabronione jest przyspieszanie procesu rozmrażania urządzenia w jakikolwiek sposób. Konserwację urządzenia należy przeprowadzać tylko w sposób opisany w instrukcji obsługi. Urządzenia nie wolno przechowywać w pomieszczeniu z urządzeniami, które mogą być potencjalnym źródłem pożaru (np.: otwarty ogień, urządzenie gazowe lub grzejnik elektryczny). Nie przekłuwaj urządzenia ani nie wrzucaj je do ognia. Należy pamiętać, że stosowany czynnik chłodniczy nie może być nawianiany. Maksymalna ilość czynnika chłodniczego w urządzeniu: 60 g. Nie wolno nigdy podejmować prób naprawy urządzenia samemu. Wszelkie naprawy tego urządzenia należy powierzyć autoryzowanemu serwisowi.



PRZESTROGA: ZAGROŻENIE POŻAREM

Urządzenie należy umieścić, obsługiwać i przechowywać w pomieszczeniu o powierzchni większej niż 4 m².



Przeestroga

Zastosowany czynnik chłodniczy jest łatwopalny.



Zanim przystąpisz do instalacji i korzystania z urządzenia, przeczytaj uważnie instrukcję obsługi.



Więcej informacji można znaleźć w instrukcji obsługi.



Personel serwisowy musi dokładnie przeczytać instrukcję obsługi i podręcznik serwisowy przed rozpoczęciem naprawy.

WAŻNE INSTRUKCJE BEZPIECZEŃSTWA PRZECZYTAJ UWAŻNIE I ZACHOWAJ NA PRZYSZŁOŚĆ

- Jeżeli urządzenie zostanie uszkodzone wskutek nieprzestrzegania zasad podanych w niniejszej instrukcji, gwarancja traci ważność. Producent ani importer nie ponoszą odpowiedzialności za szkody wynikające z nieprzestrzegania zasad podanych w instrukcji. Nieostrożne korzystanie z urządzenia nie jest zgodne z warunkami niniejszej instrukcji.
- Przed podłączeniem urządzenia do gniazdka elektrycznego należy upewnić się, że napięcie podane na tabliczce znamionowej odpowiada napięciu w gniazdku.
- Urządzenie podłączaj tylko do prawidłowo uziemionego gniazdka.

PRZESTROGA

- Z niniejszego urządzenia mogą korzystać dzieci w wieku 8 lat i starsze oraz osoby o ograniczonej sprawności ruchowej, zmysłowej lub umysłowej, lub osoby bez doświadczenia i wiedzy, jeżeli są pod nadzorem lub zostały pouczone odnośnie instrukcji bezpieczeństwa obsługi urządzenia i rozumieją potencjalne zagrożenia. Czyszczenie i konserwację wykonywaną przez użytkownika nie mogą wykonywać dzieci, które nie są starsze niż 8 lat i nie znajdują się pod nadzorem. Urządzenie i jego przewód zasilający należy przechowywać poza zasięgiem dzieci młodszych niż 8 lat.
- Dzieciom nie wolno bawić się z urządzeniem.
- Urządzenia używaj tylko do celów, do których jest ono przeznaczone.
- Urządzenie nie jest przeznaczone do obsługi za pośrednictwem programatora, zewnętrznego timera lub zdalnego sterowania.
- Jeżeli urządzenia się nie używa lub zaplanowane jest jego czyszczenie, należy wyłączyć je i odłączyć od gniazdka elektrycznego.
- Jeżeli urządzenie nie funkcjonuje prawidłowo, zostało upuszczone, uszkodzone lub zanurzone w wodzie, nie wolno go używać. Nie wolno używać urządzenia z uszkodzoną wtyczką przewodu zasilającego. Pod żadnym pozorem nie wolno naprawiać urządzenia samemu. Nie wolno dokonywać żadnych modyfikacji urządzenia - grozi to porażeniem prądem elektrycznym. Naprawy i regulację niniejszego urządzenia może dokonywać tylko autoryzowane centrum serwisowe.

- Nie odłączaj urządzenia od gniazdka elektrycznego, ciągnąc za przewód zasilający - istnieje ryzyko uszkodzenia przewodu zasilającego lub gniazdka.
- Nie wolno podłączać przewodu zasilającego do gniazdka elektrycznego w stanie zwiniętym. Przewód należy rozwinąć i swobodnie położyć.
- Upewnij się, że wtyczka jest całkowicie przymocowana i podłączona do gniazdka elektrycznego. Upewnij się, że wtyczka jest czysta.
- Nie wolno używać przedłużacza do podłączenia urządzenia do gniazdka el. Dlatego zadбай, aby urządzenie znajdowało się w pobliżu gniazdka.
- Wszystkie przewody przyłączeniowe należy chronić przed uszkodzeniem.
- Nigdy nie wolno odłączać urządzenia od gniazdka mokrymi rękoma.
- Nie wolno umieszczać przedmiotów, mokrych materiałów ani ubrań na panelu sterowania urządzenia.
- W pobliżu urządzenia nie mogą znajdować się benzyna ani olej.
- Urządzenia nie wolno umieszczać w zapyłonym środowisku.
- Urządzenie umieszczaj zawsze na płaskiej i suchej powierzchni, aby uniknąć wibracji, hałasu i wycieku wody.
- Zadбай, aby w pobliżu urządzenia nie znajdowały się grzejniki ani urządzenia produkujące ciepło.
- Zapewnij, aby na przewodzie zasilającym nie stały żadne ciężkie, twarde lub ostre przedmioty i że nie jest on zgięty ani ściśnięty.
- Urządzenie jest przeznaczone tylko do użytku domowego. Nie powinno być stosowane w strefach handlowych i przemysłowych.
- Nie wolno władać przedmiotów do urządzenia.
- Pod żadnym pozorem nie wolno oblewać ani spryskiwać urządzenia wodą.
- Aby zapewnić maksymalną skuteczność urządzenia, należy podczas pracy urządzenia zamknąć zewnętrzne okna i drzwi.
- Nie wolno instalować/używać urządzenia w strefach zagrożonych wybuchem.
- Jeżeli zamierzasz przemieszczać lub przechowywać urządzenie, nie umieszczaj go na bok lub do góry nogami i unikaj silnych wstrząsów.
- Kratka ssania musi być wolna od zanieczyszczeń i ciał obcych.
- Nie wolno zdejmować kratki z urządzenia podczas pracy.
- Regularne czyszczenie i konserwacja są niezbędne do długiej żywotności i bezawaryjnej pracy urządzenia.

- Temperatura pomieszczenia, w którym urządzenie będzie używane, nie może być mniejsza niż 5 °C ani wyższa niż 32 °C. Nie wystawiaj urządzenia na bezpośrednie działanie promieni słonecznych.
- Nie umieszczaj urządzenia w łazience.
- Nie umieszczaj urządzenia pod obiektem, z którego wycieka woda.
- Urządzenie posiada kółka do łatwiejszego przemieszczania. Zawsze należy wyłączyć go przed przemieszczaniem. Podczas przemieszczania po nierównej podłodze lub dywanie należy zachować szczególną ostrożność, kąt pochylenia nie może być zbyt duży, w przeciwnym razie grozi to wylaniem wody z pojemnika.
- W razie pojawienia się nietypowej sytuacji, na przykład, gdy poczujesz zapach spalenizny, należy natychmiast odłączyć urządzenie od gniazdka i skontaktować się z autoryzowanym centrum serwisowym.

Wskazówka: Podczas osuszania powietrza zamknij okna, drzwi i inne otwory wentylacyjne w pomieszczeniu, aby poprawić skuteczność osuszania powietrza.

- Umieść urządzenie 30-45 cm od ściany i pozostaw 50 cm miejsca nad górną częścią.

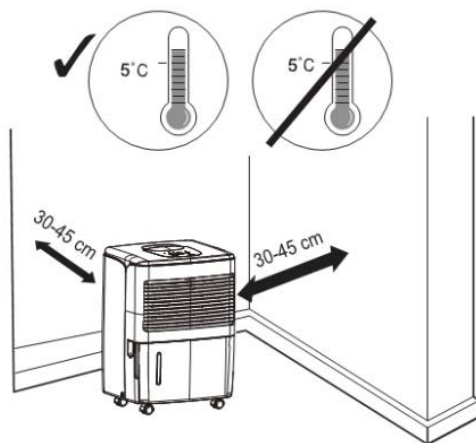

OPIS URZĄDZENIA

Przednia strona urządzenia

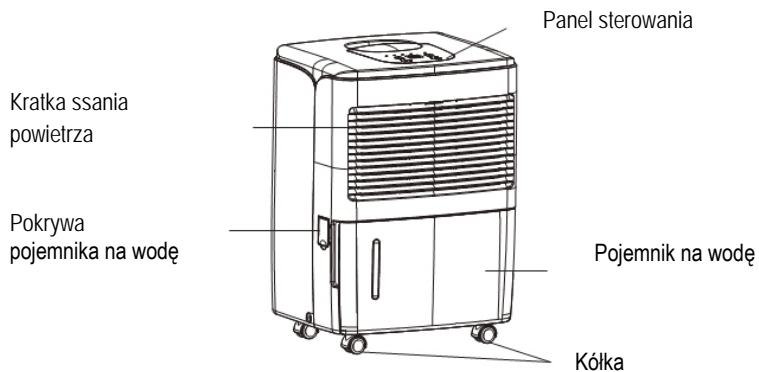

Tylna strona urządzenia

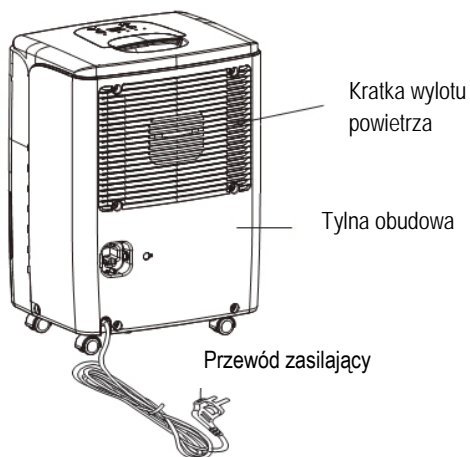

PRZED KORZYSTANIEM Z URZĄDZENIA

Przed korzystaniem z urządzenia należy wykonać następujące:

1. Chwyć pojemnik na wodę po obu stronach i wyciągnij go, jak pokazano na rysunku poniżej.

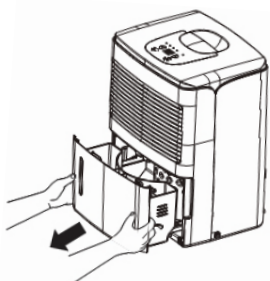

2. Sprawdź, czy pływak został umieszczony w pojemniku na wodę prawidłowo.
Pamiętaj: niewłaściwe położenie mogło zostać spowodowane podczas transportu urządzenia. Jeżeli pojemnik nie jest położony prawidłowo, należy przesunąć go do właściwego położenia, patrz rysunek poniżej.

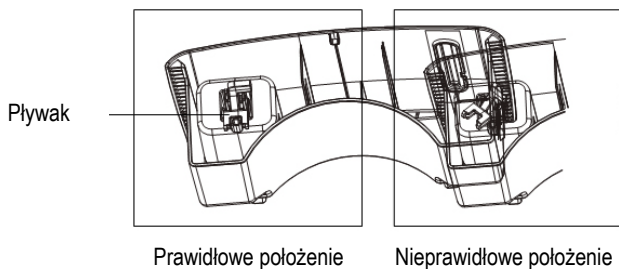

3. Wróć pojemnik z powrotem do urządzenia, jak pokazano na rysunku nr 1.

Pamiętaj:

- Pojemnik na wodę musi być w osuszaczu zainstalowany prawidłowo.
- Nie wolno wyjmować pojemnika, jeżeli urządzenie pracuje.
- Jeżeli chcesz do spuszczenia wody z urządzenia zastosować węża odpływowego, postępuj zgodnie z instrukcjami podanymi w rozdziale „Odprowadzanie wody z urządzenia“.
- Każdy przycisk posiada funkcję dźwięku kontrolnego - „pipnięcie“.
- Użyj przycisku ON, aby włączyć urządzenie, a przycisku OFF do jego wyłączenia.

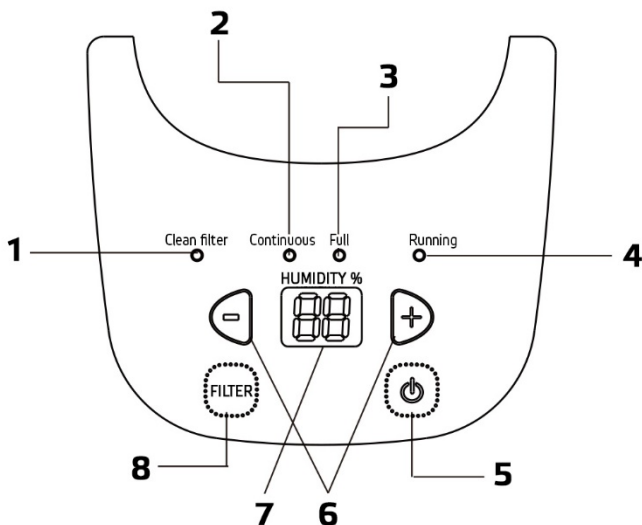
PANEL STEROWANIA

1. Wskaźnik sygnalizacyjny
2. Wskaźnik sygnalizacyjny pracy ciągłej
3. Wskaźnik sygnalizacyjny pełnego lub nieprawidłowo umieszczonego pojemnika na wodę
4. Wskaźnik sygnalizacyjny pracy w trybie inteligentnym
5. Przycisk ON/OFF
6. Przyciski „+” oraz „-”
7. Wyświetlacz
8. Przycisk filtra

OPIS PRZYCISKÓW I FUNKCJI

PRZYCISK ON/OFF – włączanie lub wyłączanie urządzenia

PRZYCISK „+” i „-” – w trybie inteligentnym można tymi przyciskami ustawić pożądaną wilgotność – zakres wynosi 35-80 %. Każde naciśnięcie przycisku podwyższa lub obniża wilgotność o 5 %.

TRYB CIĄGLY – przyciskiem „-” wybierz tę funkcję, kilkakrotnie naciskając – gdy na wyświetlaczu pojawi się wiadomość CO, tryb ten został ustawiony.

Przeostroga: w trybie tym zaleca się podłączyć wężyk odpływowy (nie jest w zestawie), aby zapewnić ciągłe usuwanie wody. W przeciwnym razie, gdy pojemnik zostanie napełniony, urządzenie wyłączy się automatycznie. Gdy pojemnik zostanie ręcznie opróżniony, urządzenie się automatycznie włączy.

FUNKCJA BLOKOWANIA PANELU STEROWANIA – funkcja ta uruchamia się naciśnięciem i przytrzymaniem przycisków „+” oraz „-” jednocześnie przez 3 sekundy. Na wyświetlaczu pojawi się komunikat „LC”. Po trzech sekundach na wyświetlaczu pojawi się znów aktualna temperatura otoczenia. Wyłączenie tej funkcji wykonuje się w ten sam sposób jak włączenie.

PRZYCISK FILTER – urządzenie jest ustawione tak, aby powiadomiło użytkownika po 250 godzinach pracy o konieczności wyczyszczenia filtra. Gdy zapali się wskaźnik sygnalizacyjny czyszczenia filtra powietrza – postępuj zgodnie z poniższymi instrukcjami do jego czyszczenia. Następnie naciśnij przycisk „FILTER”, aby wyłączyć wskaźnik sygnalizacyjny.

Dodatkowe funkcje:

- 1. Powiadomienie dźwiękowe (Alarm Warning)** – aktywuje się po 3 minutach, jeżeli pojemnik na wodę nie został wrócony do urządzenia lub nie został umieszczony z powrotem prawidłowo. Powiadomienie dźwiękowe wyłączy się po 10 sekundach.
- 2. Auto stop** – urządzenie automatycznie wyłączy się, jeżeli pojemnik na wodę jest pełny, został wyjęty lub nieprawidłowo umieszczony.
- 3. Funkcja pamięci („Memory Function“)** - jeżeli wystąpi awaria zasilania, urządzenie zapamiętuje wszystkie ustawienia. Gdy zasilanie zostanie wznowione, urządzenie znów włączy się z pierwotnymi ustawieniami.
- 4. Wskaźnik pełnego pojemnika na wodę („Bucket full“)** - włączenie się tego wskaźnika oznacza, że pojemnik jest pełny i należy opróżnić go lub pojemnik jest poza urządzeniem albo nieprawidłowo umieszczony w urządzeniu.

ODPROWADZENIE WODY Z URZĄDZENIA

1. Opcja – opróżnianie ręczne

Pamiętaj:

- Nie wolno wyjmować pojemnika na wodę, gdy urządzenie pracuje lub krótko po jego zatrzymaniu. W przeciwnym razie z urządzenia może kapać woda.
- Przed opróżnianiem pojemnika odłącz urządzenie od zasilania.
- Jeżeli pojemnik na wodę zostanie wyjęty, urządzenie się wyłączy.
- Jeżeli korzystasz z pojemnika do łapania wody, nie używaj węża. Kiedy wąż jest podłączony, woda będzie odpływała z urządzenia do przygotowanego naczynia, zamiast do pojemnika.
- Pojemnik na wodę musi być w swoim miejscu i umieszczony prawidłowo.

Opróżnianie pojemnika na wodę

1. Chwyć pojemnik na wodę po obu stronach i wyciągnij go, jak pokazano na rysunku poniżej.

Ostrzeżenie: wyjmij pojemnik z urządzenia ostrożnie, aby nie wylać wody.

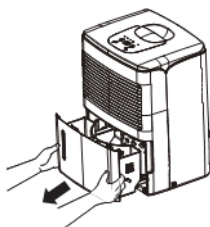

2. Wylej wodę z pojemnika.



3. Włóż pojemnik z powrotem do urządzenia w kierunku strzałki.

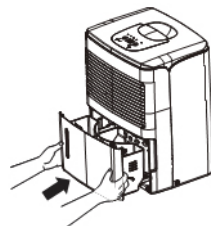

Spuszczanie wody z urządzenia za pomocą węża odpływowego

- Wąż odpływowy nie jest częścią zestawu, więc należy nabyć go, jeżeli chcesz spuszczać wodę z urządzenia.
- Należy użyć węża o średnicy 14 mm i długości 1,3 – 1,5 m.
- Urządzenie musi być podczas instalacji wyłączone i odłączone od zasilania.

1. Wyjmij korek z otworu spustowego na boku urządzenia. Wyciągnij adapter spustowy, a następnie przykręć go mocno do gniazdka. Należy upewnić się, że uszczelka jest w dobrym stanie.

Wąż odpływowy

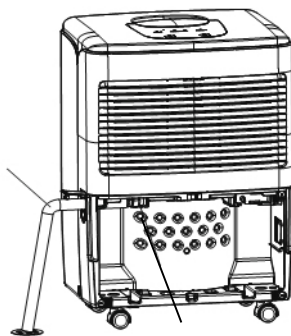

Uszczelka spustowa

2. Jeden koniec węża odpływowego wsuń w otwór, a drugi koniec węża skieruj do większego pojemnika (wiaderka, wanienki itp.), do którego będzie woda odpływała. Wąż musi być zawsze skierowany w dół, nigdy nie może prowadzić powyżej otworu spustowego.
3. Wsuń pojemnik na wodę z powrotem na jego miejsce. Sprawdzaj regularnie, czy wąż jest dobrze podłączony i nie jest zapchany. Upewnij się, że wąż odpływowy nie przechodzi przez otwór spustowy w pojemniku i jest skierowany w dół.

Pamiętaj: wąż nie może być skręcony, znajdować się powyżej otworu spustowego, a także nie może być zapchany. Unikaj zgięć węża.

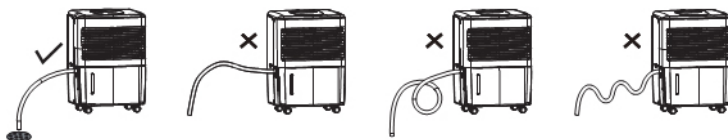

Pamiętaj: jeżeli chcesz odłączyć węża odpływowego od urządzenia, przygotuj sobie naczynie na pozostałą wodę, która będzie kapała z urządzenia.

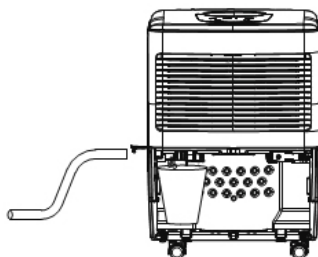

CZYSZCZENIE I KONSERWACJA

Przeostroga

- Przed czyszczeniem wyłącz osuszacz powietrza i odłącz go od zasilania. W przeciwnym razie grozi porażenie prądem elektrycznym!
- Nie myj osuszacza wodą, grozi to porażeniem prądem elektrycznym.
- Nie wolno używać substancji lotnych (np. rozcieńczalnika lub benzyny) do czyszczenia osuszacza, grozi to uszkodzeniem urządzenia.

Czyszczenie kratki i obudowy urządzenia

- Do czyszczenia obudowy urządzenia należy używać miękkiej ściereczki.
- Jeżeli obudowa jest mocno zabrudzona, użyj delikatnego środka czyszczącego.
- Do czyszczenia kratki użyj „odpylacza“ lub miękkiej szczotki.

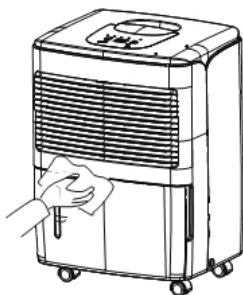

Czyszczenie pojemnika na wodę

- Co 2 tygodnie należy czyścić pojemnik na wodę, aby zapobiec wzrostowi grzybów i bakterii. Do czyszczenia użyj miękkiej szczotki, a następnie opłukaj pojemnik.
- Wyjęcie pojemnika na wodę – zgodnie z rysunkiem.

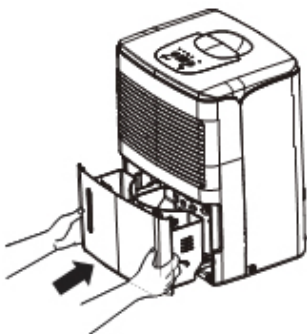

Czyszczenie filtra powietrza

- Osuszacz poinformuje cię o konieczności wyczyszczenia filtra powietrza po 250 godzinach pracy.
- Gdy urządzenie jest używane w bardziej zakurzonej przestrzeni, zalecamy czyścić filtr powietrza częściej.
- Zwolnij uchwyty po obu stronach dolnej części panela, otwórz panel, jak pokazano na rysunku. Nie otwieraj go na siłę. Jak widać na rysunku, wyśnij panel i wyjmij go.
- Jak pokazano na rysunku, wyciągnij uchwyt filtra powietrza na zewnątrz i wyjmij filtr.

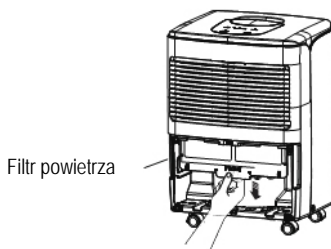

- Jeżeli filtr jest zanieczyszczony, umyj go ciepłą wodą i neutralnym środkiem czyszczącym. Starannie wysusz.
- Zamontuj filtr i tylny panel z powrotem.

Przeostroga

- Nie korzystaj z osuszacza bez filtra. W przeciwnym razie na parowniku uchwyci się kurz, co będzie miało wpływ na skuteczność urządzenia.
- Nie wolno suszyć filtra powietrza elektryczną suszarką do włosów ani nad ogniem. Filtr powietrza może zostać zniekształcony lub zacząć się palić.
- Jeżeli urządzenie nie jest używane przez dłuższy czas, zalecamy ułożyć go w bezpiecznym i czystym miejscu.
- Przed przechowywaniem upewnij się, że pojemnik na wodę jest pusty. Nie zostawiaj węża odpływowego podłączonego do urządzenia.
- Wyczyść urządzenie i włóż go do opakowania.

Przed korzystaniem z urządzenia należy sprawdzić, czy:

- wylot powietrza jest drożny,
- wtyczka i gniazdko są w dobrym stanie,
- filtr powietrza jest czysty,
- wąż odpływowy nie jest uszkodzony.

Dbanie o urządzenie po jego używaniu:

- odłącz urządzenie do zasilania,
- wyczyść filtr powietrza,
- wyczyść urządzenie od kurzu,
- opróżnij pojemnik na wodę.

Długookresowe przechowywanie urządzenia

Jeżeli nie zamierzasz korzystać z urządzenia przez dłuższy czas, zalecamy przestrzegać następujących wytycznych:

- Odłącz urządzenie do zasilania i spakuj przewód zasilający.
- Upewnij się, że pojemnik na wodę jest czysty i wąż odpływowy jest odłączony od urządzenia.
- Zapakuj urządzenie tak, aby nie dostał się do niego kurz i zanieczyszczenia.
- Przechowuj go w suchym środowisku.



Tabela usterek

Problem	Możliwa przyczyna
Urządzenie nie działa. Panel sterowania nie działa.	<ul style="list-style-type: none"> • Urządzenie nie będzie działało, jeżeli temperatura w pomieszczeniu jest powyżej 32 °C lub poniżej 5 °C. • Pojemnik na wodę jest pełny.
Praca jest nagle głośnie.	<ul style="list-style-type: none"> • Urządzenie jest na nierównej powierzchni.
Wilgotność nie spada.	<ul style="list-style-type: none"> • Pomieszczenie, w którym urządzenie się znajduje, jest zbyt duże. • Drzwi lub okna są otwarte. Jest możliwe, że niektóre urządzenia w pomieszczeniu wytwarzają parę.
Niewielki lub żaden skutek osuszania.	<ul style="list-style-type: none"> • Temp. w pomieszczeniu jest zbyt niska. • Poziom wilgotności został ustawiony nieprawidłowo. • Jeżeli jednostka pracuje w pomieszczeniu, którego temperatura wynosi od 5 do 15 °C, urządzenie zacznie automatycznie rozmrażać. Sprężarka zatrzyma się na krótki czas (wentylator będzie pracował na wysokich obrotach). Kiedy proces rozmrażania zostanie zakończony, urządzenie powróci do poprzedniego ustawienia.
Przy pierwszym użyciu z urządzenia wychodzi zapach.	<ul style="list-style-type: none"> • Przez rosnącą temp. może z urządzenia na początku wychodzić dziwny zapach.
Urządzenie jest głośnie.	<ul style="list-style-type: none"> • Urządzenie jest na drewnianej podłodze.
Urządzenie emituje dźwięk wiatru.	<ul style="list-style-type: none"> • Zjawisko to jest normalne. Dźwięk ten powstaje podczas pracy wentylatora.

Tabela: Problem z odpływem wody

Problem	Możliwa przyczyna	Rozwiązanie
Nawet jeśli używasz węża odpływowego, woda znajduje się w pojemniku na wodę.	<ul style="list-style-type: none"> • Sprawdź złącze spustowe. 	Umieść złącze spustowe prawidłowo.
	<ul style="list-style-type: none"> • Wąż odpływowy jest nieprawidłowo zainstalowany. 	Usuń zanieczyszczenia z węża i potem zainstaluj go ponownie.

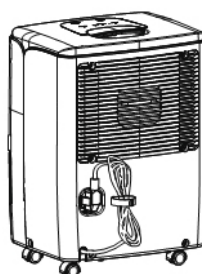
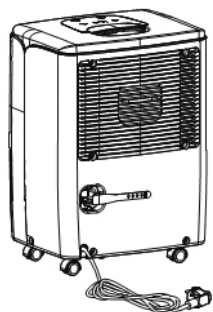
Tabela: Problem z uruchomieniem osuszacza

Problem	Możliwa przyczyna	Rozwiązanie
Wskaźnik włączenia/wyłączenia nie jest aktywny nawet wtedy, gdy urządzenie jest włączone.	<ul style="list-style-type: none"> • Awaria prądu elektrycznego lub przewód zasilający jest nieprawidłowo podłączony do gniazdka. 	<ul style="list-style-type: none"> • Sprawdź prąd elektryczny. • Sprawdź wtyczkę, czy nie jest uszkodzona. • Sprawdź, czy przewód zasilający się nie odłączył. • Sprawdź przewód zasilający, czy nie jest uszkodzony.
	<ul style="list-style-type: none"> • Bezpiecznik jest przepalony. 	<ul style="list-style-type: none"> • Wymień go.
Wskaźnik pełnego pojemnika na wodę się włączył.	<ul style="list-style-type: none"> • Pojemnik na wodę jest pełny. • Pojemnik nie jest umieszczony prawidłowo. • Pojemnik został wyjęty. 	<ul style="list-style-type: none"> • Opróżnij pojemnik na wodę i wróć go z powrotem do urządzenia.

Tabela: Problemy z osuszaniem

Problem	Możliwa przyczyna	Rozwiązanie
Mała skuteczność osuszania.	Urządzeniu przeszkadza coś w pracy.	Upewnij się, że urządzeniu nie przeszkadzają w pracy kurtyny, rolety, meble itp.
	Filtr powietrza jest brudny lub zatkany.	Wyczyść filtr.
	Drzwi lub okna są otwarte.	Upewnij się, że wszystkie drzwi i okna są zamknięte.
	Temperatura w pomieszczeniu jest zbyt niska.	Niska temperatura w pomieszczeniu zmniejsza skuteczność osuszania. Urządzenie powinno być w pomieszczeniu o temperaturze powyżej 5 °C.

Tabela: Kody usterek

Nr	Nazwa usterki	Kod na wysw.	Stan urządzenia	Możliwa przyczyna
1	Usterka czujnika temp. otoczenia	F1		Czujnik temperatury otoczenia jest odłączony lub nieprawidłowo podłączony do płyty wyświetlacza
				Któryś z elementów płyty wyświetlacza jest zwarty
				Czujnik temperatury otoczenia jest uszkodzony (patrz Tabele rezystancji czujnika temperatury)
				Wyświetlacz jest uszkodzony
2	Usterka czujnika temp. rurki	F2	Sprężarka i wentylator przestały pracować. Przycisk nie jest aktywny	Czujnik temperatury rurki jest odłączony lub nieprawidłowo podłączony do płyty wyświetlacza.
				Któryś z elementów płyty wyświetlacza jest zwarty
				Czujnik temperatury rurki jest uszkodzony (patrz Tabele rezystancji czujnika temperatury)
				Wyświetlacz jest uszkodzony
3	Usterka czujnika poziomu wilgotności	L1		Zwarcie czujnika poziomu wilgotności Uszkodzenie czujników poziomu wilgotności Wyświetlacz jest uszkodzony

Nr	Nazwa usterki	Kod na	Stan urządzenia	Możliwa przyczyna
		wyśw.		
4	Brak zabezpieczenia przed wyciekami freonu.	F0	Sprężarka przestała pracować, wentylator pracuje dalej.	<ul style="list-style-type: none"> ● Wyciek czynnika chłodniczego. ● System został zablokowany.
5	Ochrona przed przegrzaniem.	H3		<ul style="list-style-type: none"> ● Temperatura otoczenia jest zbyt wysoka. ● Parownik i skraplacz są zatkane brudem. ● System nie działa prawidłowo.

DANE TECHNICZNE

Zakres napięcia znamionowego	220-240 V
Częstotliwość znamionowa	50 Hz
Znamionowy pobór mocy	210 W
Objętość pojemnika na wodę	2 l
Temperatura pracy	5-32 °C
Rodzaj ekologicznego czynnika chłodniczego	R290

Zmiany tekstu i danych technicznych zastrzeżone.

INSTRUKCJE ORAZ INFORMACJE DOTYCZĄCE USUWANIA ZUŻYTYCH OPAKOWAŃ

Zużyty materiał opakowaniowy należy przekazać do miejsca wyznaczonego przez gminę do utylizacji odpadów.

USUWANIE ZUŻYTYCH URZĄDZEŃ ELEKTRYCZNYCH I ELEKTRONICZNYCH

Ten symbol umieszczony na urządzeniach lub w dokumentacji towarzyszącej oznacza, że zużytych urządzeń elektrycznych i elektronicznych nie można łączyć z odpadami z gospodarstw domowych. W celu odpowiedniej likwidacji, odzysku i recyklingu należy przekazać te urządzenia do wyznaczonych punktów zbiórki. Alternatywnie, w niektórych krajach Unii Europejskiej lub innych krajach europejskich, można zwrócić te urządzenia lokalnemu dystrybutorowi podczas zakupu innego ekwiwalentnego urządzenia. Właściwa utylizacja tych urządzeń pozwoli na zachowanie cennych zasobów naturalnych i uniknięcie ewentualnego negatywnego wpływu na środowisko naturalne i zdrowie ludzi, który mógłby zaistnieć w przypadku niewłaściwego zagospodarowania odpadów.



Urządzenie to spełnia wszystkie podstawowe wymagania dyrektyw UE, które go dotyczą.