

Rohnson®

Használati utasítás

LÉGSZÁRÍTÓ

R-9240



Kérjük, a fogyasztó használatát megelőzően ismerkedjen meg annak kezelési utasításával. A fogyasztót csak jelen Használati utasításban leírtakkal összhangban használja. Az utasítást tartsa meg későbbiekben történő használata szükségességének esetére.

FONTOS BIZTONSÁGI UTASÍTÁSOK**OLVASSA EL FIGYELMESEN, ÉS TARTSA MEG KÉSŐBBI HASZNÁLATRA**

- A fogyasztó táphálózati dugaljra történő csatlakoztatását megelőzően győződjön meg, egyezik-e a fogyasztó típuscímkéjén feltüntetett feszültség a dugalj villamos feszültségével.
- A fogyasztót csak előírt földelő védelemmel ellátott dugaljra csatlakoztassa.

Figyelmeztetés:

- A fogyasztót 8 évnél idősebb gyermek, valamint csökkentett fizikai, értelmi, illetve szellemi képességű, vagy tapasztalatokkal és jártassággal nem rendelkező személy használhatja, amennyiben az felügyelet alatt van, vagy ha a fogyasztó biztonságos használatát illetően kioktatásban részesült és tudatában van az esetleges veszélyeknek. Gyermekkorú felhasználó által végzett tisztítása és karbantartása nem megengedett, amennyiben az 8 évnél fiatalabb, vagy csak felügyelet alatt állva. A fogyasztót és annak tápvezetékét 8 évnél fiatalabb gyermekektől elzárva tartsa.
- A fogyasztóval gyermekek nem játszhatnak. Tisztítását és karbantartását nem végezheti felügyelet nélküli gyermek.
- A fogyasztó nem alkalmas sem külön időzíthető programkapcsolón keresztül, sem távirányításos működtetésre.
- Ne csatlakoztassa a tápvezetékét a hálózati dugaljba összetekert állapotban. A vezetékét szét kell gombolyítani, és szabadon lefektetve kell lennie.
- A készülék kikapcsolását követően, húzza ki a tápvezeték csatlakozóját a táphálózati dugaljból.
- A fogyasztót nedves kézzel semmi esetben ne kapcsolja le a táphálózati dugaljról.
- A készülékre ne tegyen rá semmilyen tárgyat, nedves anyagokat, ruhadarabokat.
- A készülék közelében nem lehet benzin, olaj, sem egyéb gyúlékony, illetve illanó anyag.
- A készülék nem helyezhető ki poros környezetbe.
- Bizonyosodjon meg, hogy a tápvezetékre nem lett ráhelyezve semmilyen nehéz tárgy, és hogy nincs-e valahol beszorulva.
- A tápvezeték, ill. annak hálózati csatlakozójának megsérülése esetén, a fogyasztó üzemeltetése tilos. Amennyiben a tápvezeték megsérült,

lecszerelését ajánlatos elvégeztetni szakosított villanyszerelővel (szerviz-szolgáltatás).

- A fogyasztón ne végezzen semmilyen módosítást – villamos áram által okozott baleset veszélye áll fenn. A fogyasztó mindennemű javítását és beállítását bízza rá az arra felhatalmazott szerviz-szolgáltatást nyújtó központra.
- A fogyasztó tápvezetékének csatlakozóját ne a tápvezeték meghúzásával próbálja lecsatlakoztatni a hálózati dugaljról – a tápvezeték, ill. annak hálózati csatlakozója megsérülésének veszélye áll fenn.
- A készüléket egyenes, stabil, hőbíró felületre állítsa. Bizonyosodjon meg, hogy a fogyasztó közelében nincsenek-e fűtőtestek vagy hőt termelő berendezések.
- A fogyasztó kizárólag beltéri használatra alkalmas. Nem lenne szabad használni gyártási, illetve ipari térségekben.
- A berendezés nem kerülhet érintkezésbe sem vízzel, sem egyéb folyadékkal.
- Amennyiben a készüléket áthelyezi, vagy raktározza, ne fektesse az oldalára, vagy ne állítsa fejetetejére, és kerülje az erős rezgéseket.
- Amennyiben a készüléket nem használja, kapcsolja ki, és húzza ki a tápvezeték csatlakozóját a hálózati dugaljból.
- A beszívó rácson nem lehet sem ráülepedett szennyeződés, sem idegen tárgy.
- Üzemelés alatt a készülék rácsát tilos eltávolítani.
- A helyiség hőmérséklete, amelyikben a készüléket használni szeretné, nem lehet 5 °C-nál alacsonyabb, és nem haladhatja meg a 35 °C-ot.
- Kérjük, tisztítás előtt kapcsolja ki a készüléket, és csatlakoztassa le a táphálózatról.
- Könnyebb mozgathoz a készülék kerekkel van ellátva. Mozgatást megelőzően azokat mindig ki kell oldani. Egyenetlen padlófelületen, szőnyegen történő mozgathoz fokozott óvatossággal járjon el, a dőlésszög nem lehet túl nagy, máskülönben a víz kiömölhet a víztartályból.
- Amennyiben valamilyen szokatlan helyzetet észlel, például ha égett szagot érez, azonnal húzza ki a készülék tápvezeték csatlakozóját a hálózati dugaljból, és lépjen kapcsolatba az arra felhatalmazott szerviz-szolgáltatást nyújtóval.

Tipp:

A légszárítási hatások növelésének érdekében, légszárítás során csukja be a helyiség összes ablakát, ajtaját, egyéb szellőzőnyílását.

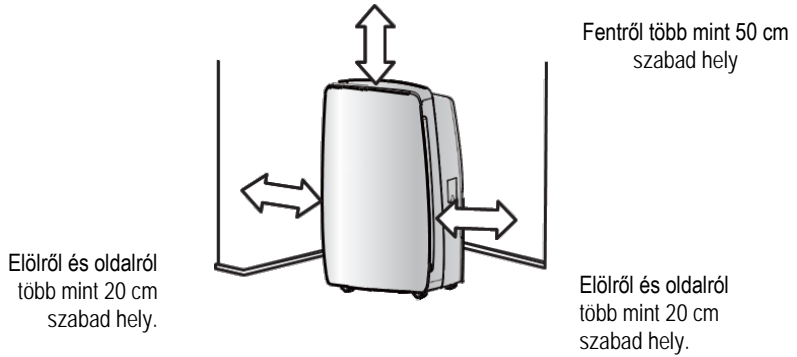

KÉSZÜLÉK LEÍRÁSA

Készülék elülső oldala

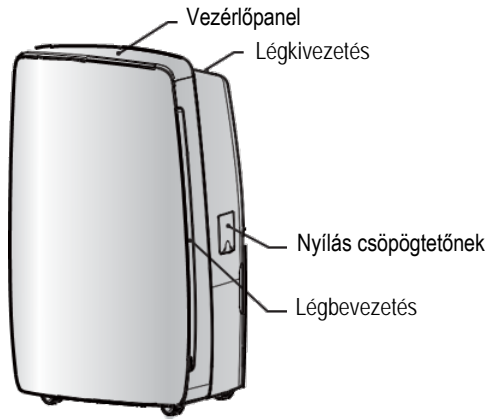

Készülék hátsó oldala

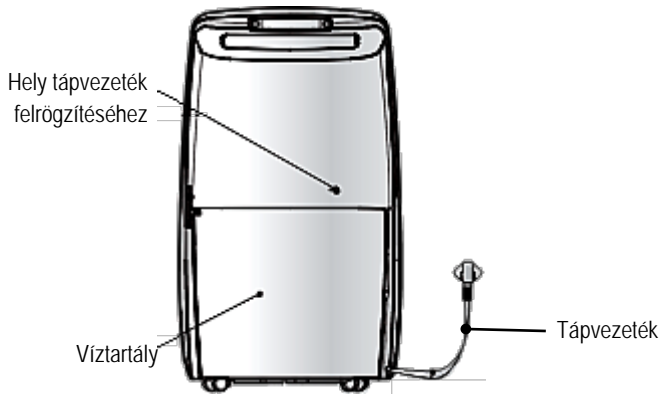

KÉSZÜLÉK HASZNÁLATÁT MEGELŐZŐEN

A készülék használatát megelőzően végezze el a következő lépéseket:

1. Kétoldról fogja meg a víztartályt, és húzza ki – lásd a képen.

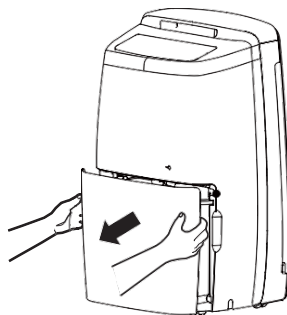

2. Ellenőrizze, hogy a víztartály úszókája megfelelő pozícióban van-e.

Megjegyzés: A készülék szállítása alatt ugyanis helytelen pozícióba kerülhet. Amennyiben a víztartály úszókája nincs megfelelő pozícióban, helyezze át Ön megfelelő pozícióba – lásd a képen.

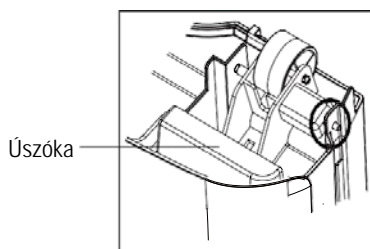

Megfelelő pozíció

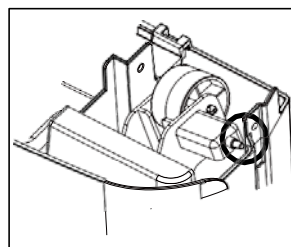

Nem megfelelő pozíció

3. Tegye vissza a víztartályt a készülékbe.

VEZÉRLŐPANEL LEÍRÁSA

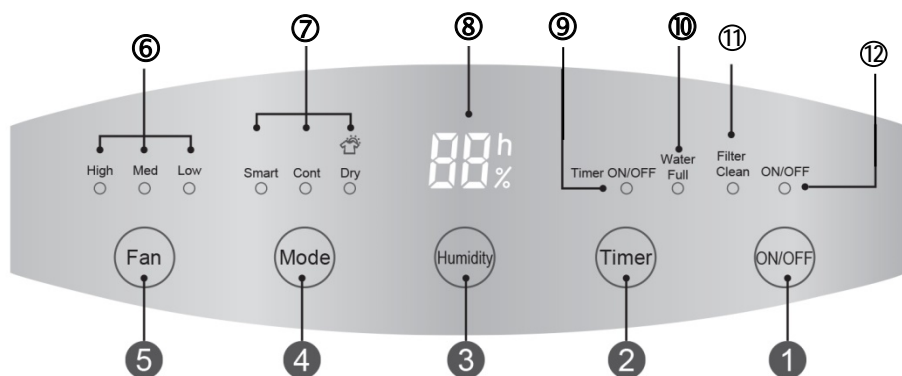

Nyomógombok:

- ❶ ON/OFF
- ❷ Időzítő
- ❸ Páratartalom-érték
- ❹ Üzemmodot
- ❺ Ventilátor sebességfokozata

Kijelzők:

- ❹ Ventilátor sebességfokozata
- ❷ Üzemmód
- ❸ Képernyő
- ❹ Időzítés
- ❺ Víztartály megtelt
- ❻ Szűrőtisztítás
- ⓫ Készülék bekapcsolva

Megjegyzés:

- A víztartályt a légszárítóba megfelelő pozícióban kell behelyezni.
- A készülék üzemelése alatt a víztartályt ne vegye ki.
- Amennyiben a víz készülékből történő elvezetéséhez csöpögőt szeretne alkalmazni, kövesse az „Állandó vízlecsapolás” fejezet utasításait.
- Mindegyik nyomógomb megnyomását egy rövid hangjelzés jelzi.

NYOMÓGOMBOK LEÍRÁSA

ON/OFF - A készülék be- és kikapcsolásához.

IDŐZÍTŐ (TIMER) - Az időzítő be- vagy kikapcsolásához nyomja meg az Időzítő nyomógombot. Az időzítő 0-24 h egyórás időközben állítható be, az Időzítő nyomógomb minden egyes megnyomásával 1 órás léptetéssel. **Hogyha az Időzítő nyomógombot lenyomva tartja, az időértékek gyorsabban futnak. Az időzítés beállításának befejeztével, a beállított idő 5 másodpercre kijelződik. Ezt követően az időzítő funkció aktiválódik.**

PÁRATARTALOM-ÉRTÉK (HUMIDITY) - A gomb megnyomásával a helyiség megkövetelt páratartalmának százalékos értékét állítja be. **Hogyha a nyomógombot lenyomva tartja, a páratartalom beállítható 30 % - 80 % közötti értékre, a nyomógomb minden egyes megnyomásával 10 %-os léptetéssel. Ezt követően a beállított érték 5 másodpercre kijelződik.**

ÜZEMMÓD (MODE) -A gomb megnyomásával 3 fajta szárító üzemmód állítható be:

Smart – Intelligens

Cont – Állandó

Dry – Száraz.

- **Hogyha a „Smart” kijelzés üzemel, az annyit jelent, hogy a készülék az Intelligens üzemmód szerint végez légszárítást. Az egyénnek kényelmes páratartalmat választja, az aktuális hőmérsékletnek megfelelően.**
- **Hogyha a „Cont.”, kijelzés üzemel, az annyit jelent, hogy a készülék az Állandó légszárító üzemmód szerint végez légszárítást.**
- **Hogyha a „Dry”, kijelzés üzemel, a készülék a Száraz üzemmód szerint végez légszárítást. Például, hogyha Ön ruhát szárít, a helyiség páratartalom-értéke olyan terjedelemben lesz fenntartva, hogy meg legyen előzve a penész túltengése. Aktivált Száraz üzemmód mellett kézzel nem állítható sem a ventilátor sebességfokozata, sem a páratartalom.**

Megjegyzés: Intelligens üzemmódban, ha a helyiség páratartalma nem éri el a beállított értéket, vagy ha alacsonyabb, mint az adott hőmérséklethez megfelelő, a készülék a légszárítást leállítja. **Száraz üzemmódban és Állandó üzemmódban nem állítható be a levegő páratartalma. Száraz üzemmódban nem állítható a ventilátor sebességfokozata.**

VENTILÁTOR (FAN)

A gomb lenyomásával kiválasztható a sebességfokozat: Magas / Közepes / Alacsony (High / Med / Low). Az aktuálisan megválasztott fokozat kijelzése lép üzembe.

TOVÁBBI FUNKCIÓK:

HANGJELZÉS (ALARM WARNING)

Ez a funkció a következő helyzetekre figyelmeztet:

- Víztartály betöltődése, vagy annak helytelen pozícióban történt visszahelyezése 3 percnél hosszabb időben – a készülék 10 másodperces hangjelzést ad. Ellenőrizze a víztartályt, esetleg öntse ki a vizet, és tegye vissza a víztartályt megfelelő pozícióban a készülékbe.

AUTO STOP - Hogyha a víztartály megtelt, vagy ki lett véve, illetve, ha nem megfelelő pozícióban lett visszahelyezve, vagy ha a helyiség levegőjének páratartalma 5 %-kal alacsonyabb a beállított értéknél, a készülék önműködően kikapcsol.

MEMÓRIA FUNKCIÓ (MEMORY FUNCTION) - Amennyiben áramkimaradásra kerül sor, a készülék – a beállított páratartalom kivételével – az összes beállítást megőrzi. A tápellátás helyreállítását követően a készülék újra indul a biztonsági mentésből beolvasott beállításokkal.

„VÍZTARTÁLY MEGTELT” KIJELZÉS (BUCKET FULL) - Hogyha ez a kijelző kigyullad, az vagy azt jelenti, hogy a víztartály megtelt és azt ki kell üríteni, vagy pedig, hogy a víztartály nincs a készülékben, illetve, hogy nem megfelelő pozícióban lett visszahelyezve a készülékbe.

„SZŰRŐTISZTÍTÁS” KIJELZÉS (FILTER CLEAN) - Amikor kigyullad a Szűrőtisztítás kijelzője: Vegye ki a szűrőt, és tisztítsa meg. A kijelzés megszüntetéséhez nyomja meg egyszerre a „FAN” és „HUMIDITY” gombot.

GYERMEKZÁR FUNKCIÓ - Nyomja meg egyszerre a „MODE” és a „TIMER” gombot 1 s időre, amivel ezt a funkciót aktiválja. Bármelyik gomb megnyomásakor „LC” kijelzés jelenik meg, ami annyit jelent, hogy a nyomógombok zárolva vannak. A zárolásmentesítés ugyanazon gombok kombinációjával lehetséges – lásd fentebb.

ZTARTÁLY SEGÍTSÉGÉVEL TÖRTÉNŐ VÍZLECSAPOLÁSI MÓDSZER - VÍZ KIÜRÍTÉSE A VÍZTARTÁLYBÓL

- A víztartály ürítése előtt húzza ki a készülék tápvezetéki csatlakozóját a hálózati dugaljából.
- Amennyiben a víztartály ki lett véve, a készülék kikapcsol.
- Amennyiben a víz felfogásához víztartályt használ, ne használjon csöpögőt.
- Hogyha csöpögő van rácsatlakoztatva, a víz a készülékből a víztartály helyett egy Ön által odakészített tartályba lesz lecsapolva.
- A készülék üzemelése alatt, vagy leállítás után azonnal, a víztartályt ne vegye ki. Ellenkező esetben a készülékből kicsöpöghet a víz.
- A víztartály megfelelő pozícióban, rendesen helyére téve legyen visszahelyezve.
- Kétoldalról fogja meg a víztartályt, és húzza ki – lásd a képen.

Figyelmeztetés:

A víztartályt a készülékből óvatosan húzza ki, nehogy kiömljön a víz.

- Öntse ki a vizet a víztartályból.



- e helyezze vissza a víztartályt a készülékbe a képen látható nyíllal megjelölt irányban.

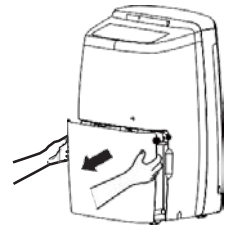
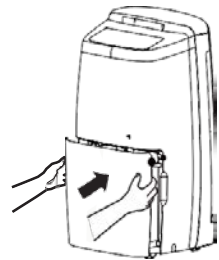

CSÖPÖGŐ SEGÍTSÉGÉVEL TÖRTÉNŐ VÍZLECSAPOLÁSI MÓDSZER

- A csöpögő nem képezi a szállítás részét, ezért, hogyha a készülékből ki szeretné vezetni a víz lecsapolását, szerezzen be egy megfelelőt.
- Ehhez egy 14 mm átmérőjű, 1,3 – 1,5 m hosszú tömlődarabra lesz szükség.
- A csatlakoztatáskor a készülék kikapcsolt állapotban, a villamos hálózatról lecsatlakoztatva legyen.
- Nyissa ki a kifolyónyílás fedelét, és húzza ki a dugót.

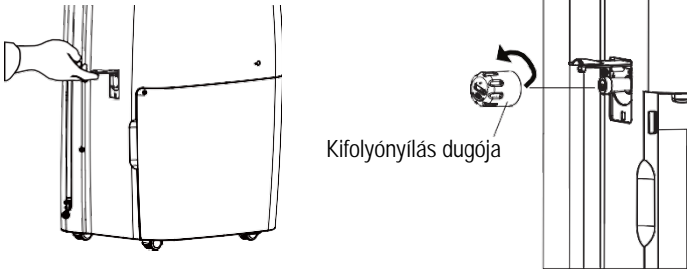

Megjegyzés:

Víztartály segítségével történő vízlecsapolási módszer használata esetén fontos, hogy a kifolyónyílás dugója rendszeren el legyen helyezve. Ezzel megakadályozható a víz nem kívánatos kifolyása.

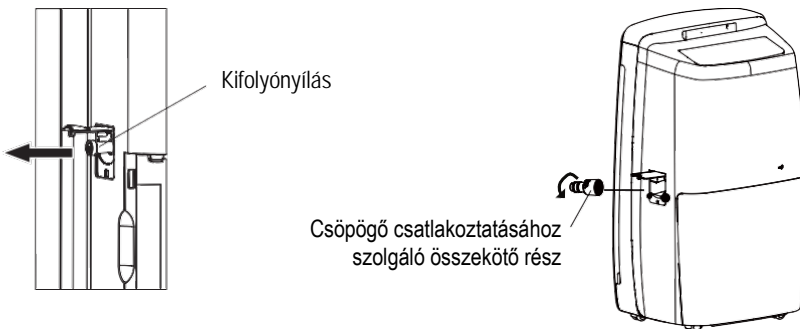

- A csöpögő csatlakoztatásához szolgáló összekötő részt csavarja bele a kifolyónyílásba.
- A csöpögő egyik végét húzza át a nyíláson, másik végét pedig vezesse bele egy nagyobb edénybe (vödör, kád stb.), amelybe a víz fel lesz fogva. A tömlőt

minden esetben lefelé irányítsa, semmiképp ne a kifolyónyílás szintjénél feljebb.

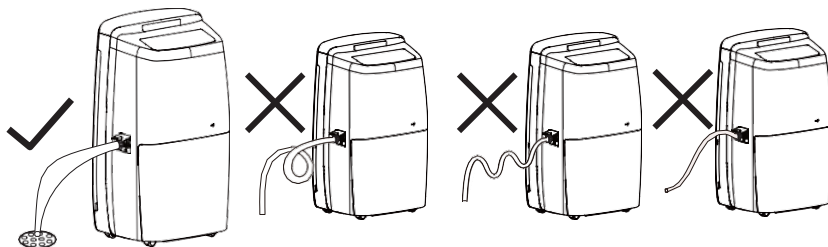

Megjegyzés:

Amennyiben a csöpögőt le szeretné csatlakoztatni a készülékről, legyen kéznél egy edény a készülékből kicsöpögő maradék víznek.

TISZTÍTÁS, KARBANTARTÁS

Figyelmeztetés:

- Tisztítás megkezdését megelőzően a légszárítót kapcsolja ki, és húzza ki a készülék tápvezeték csatlakozóját a hálózati dugaljból. Ellenkező esetben villamos áram által okozott baleset veszélye áll fenn.
- A készülék felületét törölje le nedves ronggyal.
- A légszárító tisztításához ne használjon illanó anyagokat (pl. oldószer, benzin) – a készülék megrongálódhat.

A rács és a készülék borításának tisztítása

- A készülék borításának tisztításához használjon puha törülközőt.
- Amennyiben a borítás erősen szennyezett, használjon finom tisztítószeret.
- A rács tisztításához használjon pl. puha ecsetet.



Légszűrő tisztítása

- A légszárító figyelmeztetni fogja Önt a légszűrő kitisztításának szükségességére.
- Abban az esetben, ha Ön a készüléket porosabb környezetben használja, ajánlatos a légszűrőt gyakrabban tisztítani.
- Oldja ki a panel aljának mindkét felén található kapcsot, és a képen látható módon nyissa ki a panelt (max. 20°-nyira nyissa meg). Ne próbálja erőszakkal kinyitni. Húzza meg a panelt a képen látható módon, majd vegye ki.
- A légszűrő rögzítőjét a képen látható módon húzza ki, és vegye ki a szűrőt.

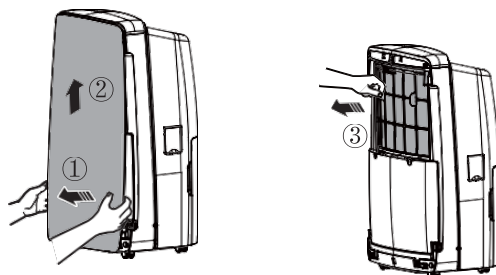

- Ha a légszűrő esetleg szennyezett, mossa meg meleg tisztítószeres vízben, majd jól szárítsa meg.
- Helyezze vissza helyére a légszűrőt, majd a hátsó panelt.
- Amennyiben a szűrő tisztítása után folyamatosan ég a dióda, nyomja meg egyszerre a ventilátor sebességének beállítása (FAN) és a páratartalom beállítása (HUMIDITY) gombokat.

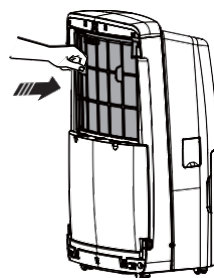

Figyelmeztetés:

- A légszárítót ne üzemeltesse szűrő nélkül. Ellenkező esetben a szelelőlyukban összegyűlik a por, ami hátrányosan befolyásolja a készülék teljesítőképességét.
- A légszűrőt ne szárítsa sem elektromos hajszárítóval, sem tűz fölött.
- A légszűrőn alakváltozás állhat be, vagy meggyulladhat.

VÍZTARTÁLY TISZTÍTÁSA

- A penész és a baktériumok túltengésének megelőzése érdekében, minden 2 hét elteltével tisztítsa ki a víztartályt. Tisztításhoz használjon puha ecsetet, majd a víztartályt öblítse le.

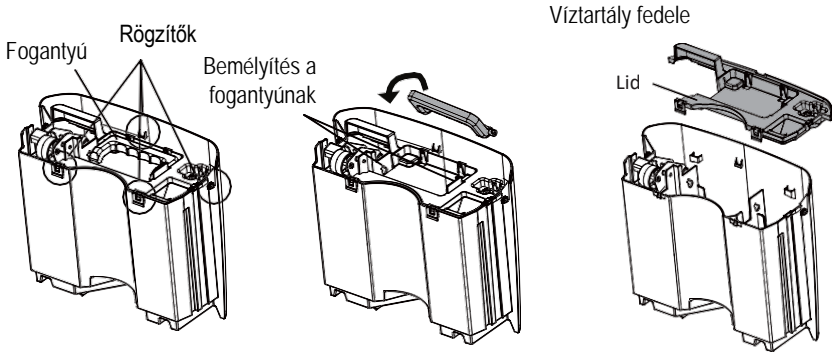

- Nyissa ki a víztartály a fenti képek alapján.
- Emelje ki a fogantyút a bemélyítésből. Nyissa ki a fedél 4 rögzítőjét, és vegye le a fedelet.
- Tisztítás befejeztével tegye vissza helyére a víztartály fedelét és helyezze vissza a fogantyút. Bizonyosodjon meg, hogy az úszóka megfelelő pozícióban van-e. A polisztirén részt ne vegye le a fogantyúról.

ÁLTALÁNOS UTASÍTÁSOK

A készülék használatát megelőzően ellenőrizze:

- nincs-e lefedve a légkivezetés,
- megfelelő állapotban van-e a csatlakozó és a dugalj,
- nem szennyezett-e a légszűrő,
- nincs-e megsérülve a csöpögő.

A készülék üzemelésének befejeztével:

- csatlakoztassa le a készüléket a táphálózatról,
- tisztítsa meg a légszűrőt,
- tisztítsa meg a készüléket a portól,
- ürítse ki a víztartályt.

A készülék hosszantartó tárolása

- Hogyha hosszabb időn át nem tervezi a készülék használatát, ajánlatos az alábbi utasítások szerint eljárni:
- Csatlakoztassa le a készüléket a táphálózatról.
- Bizonyosodjon meg, hogy a víztartály tiszta, valamint, hogy a csöpögő le van csatlakoztatva a készülékről.
- A készüléket csomagolja be, hogy ahhoz ne juthasson se por, se bármilyen más szennyeződés.
- Tárolja el egy száraz helyen.

Hibák összefoglaló táblázata

Hiba	Lehetséges oka
Készülék nem működik. Vezérlőpanel nem működik.	<ul style="list-style-type: none"> A készülék nem indul be, ha a helyiség hőmérséklete 35 °C-nál magasabb, vagy 5 °C-nál alacsonyabb. Víztartály megtelt.
Hirtelen túl zajosan üzemel.	<ul style="list-style-type: none"> A készülék nem ideálisan vízszintes felületen áll.
Nem csökken a páratartalom.	<ul style="list-style-type: none"> A helyiség, amelyikben a készülék le van helyezve, túl nagy méretű. Ajtó vagy ablak nyitva maradt. Lehet, hogy a helyiségben valamilyen berendezés vízpárát termel.
Túl alacsony mértékben, vagy egyáltalán nem érzékelhető légszárító hatás.	<ul style="list-style-type: none"> A helyiség hőmérséklete túl alacsony. Lehet, hogy helytelenül beállított a páratartalom értéke. Amennyiben az egység 5 - 15 ° C hőmérsékletű helyiségben üzemel, a készülék önműködően felolvasztásba kezd. A légszárító egy rövid időre kihagy (ilyenkor a ventilátor magas fordulatszámmal dolgozik). A felolvasztási folyamat befejeztével a készülék visszaáll azt megelőző beállításba.
Legelső indításkor a készülékből kellemetlen bűz árad.	<ul style="list-style-type: none"> Növekedő hőmérséklettel a készülékből a legelején dohos szag jöhet ki.
Készülék túl zajos.	<ul style="list-style-type: none"> A készülék fapadlóra van leállítva.
Készülék szélzúgás szerű hangot ad ki.	<ul style="list-style-type: none"> Ez egy normális jelenség. A ventilátor üzem közben zúgó hangot fejleszt.

Táblázat: Víz elfolyási nehézségek

Probléma	Lehetséges oka	Megoldás
Csöpögő van használva, de mégis víz van a víztartályban.	<ul style="list-style-type: none"> Ellenőrizze a lecsapoló részt. 	Lecsapoló részt megfelelően szükséges behelyezni.
	<ul style="list-style-type: none"> Csöpögő nem jól van feltéve. 	Tisztítsa ki a tömlőt, és tegye fel újra rendesen.

Táblázat: Légszárító üzembehelyezésekor beálló nehézségek

Probléma	Lehetséges oka	Megoldás
Bekapcsolás / kikapcsolás kijelzése nem aktív, pedig a készülék be van kapcsolva.	<ul style="list-style-type: none"> Kiesett a táplálás, vagy a tápvezeték csatlakozója elégtelenül van bedugva a hálózati dugaljba. 	<ul style="list-style-type: none"> Ellenőrizze, nincs-e áramkiesés. Ellenőrizze a csatlakozót, nincs-e megsérülve. Ellenőrizze, nem húzódott-e ki a tápvezeték csatlakozója a dugaljából. Ellenőrizze a tápvezetékét, nincs-e megsérülve.
	<ul style="list-style-type: none"> Kiégett a biztosíték. 	<ul style="list-style-type: none"> Tegyen be újat.
„Vízartály megtelt” kijelzés világít.	<ul style="list-style-type: none"> Megtelt a víztartály. Vízartály helytelen pozícióban lett visszahelyezve. Vízartály ki van véve. 	<ul style="list-style-type: none"> Üritse ki a víztartályt, és tegye vissza a készülékbe.
Funkció beállítva, nem lépett működésbe.	<ul style="list-style-type: none"> A levegő páratartalom-értéke túl magas. 	<ul style="list-style-type: none"> Csökkentse a páratartalom-értéket, vagy válasszon állandó üzemet (megszakítás nélküli légszárítás, vagyis Cont.).

Táblázat: Légszárítási nehézségek

Probléma	Lehetséges oka	Megoldás
Készülék légszárítási teljesítménye nem megfelelő.	Készülék üzemelését valami gátolja.	Bizonyosodjon meg, hogy a készülék üzemelését nem akadályozza-e függöny, redőny, bútordarab stb.
	Légszűrő szennyezett, vagy valami eltömte.	Tisztítsa ki a szűrőt.
	Ajtó vagy ablak nyitva maradt.	Bizonyosodjon meg, hogy be van-e csukva minden ajtó és ablak.
	A helyiség hőmérséklete túl alacsony.	A helyiség túl alacsony hőmérséklete lecsökkenti a légszárítási teljesítményt. A készüléket 5 °C-nál magasabb hőmérsékletű helyiségbe kéne betenni.

Táblázat: Hibakódok összefoglaló táblázata

Sorszám	Hiba megnevezése	Képernyőn megjelenő kód	Készülék állapota	Lehetséges oka
1	Környező hőmérséklet érzékelője hibás	F1	Légsűrítő és ventilátor leállt. Nyomógombra nem reagál.	Környező hőmérséklet érzékelője lecsatlódott, vagy
				A képernyő lapjának
				Környező hőmérséklet érzékelője tönkrement (lásd a
				Képernyő megsérült
2	Cső hőmérséklet érzékelője hibás	F2	Légsűrítő és ventilátor leállt. Nyomógombra nem reagál.	Cső hőmérséklet érzékelője lecsatlódott, vagy rossz az
				A képernyő lapjának
				Cső hőmérséklet érzékelője tönkrement (lásd a
				Képernyő megsérült
3	Légpáratartalom szint érzékelője hibás	L1	Légsűrítő és ventilátor leállt. Nyomógombra nem reagál.	Légpáratartalom szint
				Légpáratartalom szint
				Képernyő megsérült
4	Freonszivárgás biztosítóka	F0	Kompresszor leállt. Ventilátor meghajtása továbbra is működésben	Szivárog a hűtőanyag
				A rendszer leblokkolt
5	Túlterhelés biztosítóka	H3	Kompresszor leállt. Ventilátor meghajtása továbbra is működésben.	A környező üzemiállapot nem
				Hőcserélő és kondenzátor
				Rendszer meghibásodott

MŰSZAKI JELLEMZŐK

Feszültség névleges tartománya	220-240 V
Névleges frekvencia	50 Hz
Névleges teljesítmény	570 W
Vízartály űrtartalma	7 l
Üzemi hőmérséklet	5-35 °C

A szöveg, valamint a műszaki adatok változtatásának joga fenntartva.

TANÁCSOK, INFORMÁCIÓK AZ ELHASZNÁLT CSOMAGOLÓANYAG KEZELÉSÉHEZ

Az elhasznált csomagolóanyagot szállítsa a lakóhelye szerinti hulladékgyűjtő udvarra.

KISELEJTEZETT ELEKTROMOS ÉS ELEKTRONIKUS BERENDEZÉSEK MEGSEMISÍTÉSE

A termékeken vagy azok kísérodokumentációjában található, mellékelt szimbólum azt jelenti, hogy a kiselejtezett elektromos és elektronikus berendezéseket tilos a hétköznapi háztartási hulladék-tárolókba dobni. Az ilyen termékek megfelelő megsemmisítése, felújítása, újrahasznosítása érdekében helyezze azokat az arra kijelölt tárolókba. Az Európai Unió egyes tagállamaiban illetve további európai országokban olyan alternatív megoldások is léteznek, hogy az ilyen termékek – hasonló jellegű új termék vásárlásakor – eladásuk helyén begyűjtésre kerülnek. A jelen termék helyes megsemmisítésével Ön is segít az értékes természeti források megőrzésében, valamint környezetünkre és egészségünkre gyakorolt - a helytelen hulladék-likvidálásból eredő - lehetséges negatív hatások megelőzésében is.



A jelen termék megfelel az EU irányelvben leszögeezett valamennyi vonatkozó alapkövetelménynek.