



Návod k použití
ODVLHČOVAČ
R-9110



Před použitím tohoto spotřebiče se prosím seznámte s návodem k jeho obsluze. Spotřebič používejte pouze tak, jak je popsáno v tomto návodu k použití. Návod uschovejte pro případ další potřeby.

DŮLEŽITÉ BEZPEČNOSTNÍ POKYNY

ČTĚTE POZORNĚ A USCHOVEJTE PRO BUDOUCÍ POUŽITÍ

- Před připojením spotřebiče k síťové zásuvce se ujistěte, že se napětí uvedené na typovém štítku spotřebiče shoduje s elektrickým napětím zásuvky.
- Spotřebič připojujte pouze k řádně uzemněné zásuvce.

Upozornění

- Tento spotřebič mohou používat děti ve věku 8 let a starší a osoby se sníženými fyzickými, smyslovými či mentálními schopnostmi nebo s nedostatkem zkušeností a znalostí, pokud jsou pod dozorem nebo byly poučeny o používání spotřebiče bezpečným způsobem a rozumí případným nebezpečím. Čištění a údržbu prováděnou uživatelem nesmějí vykonávat děti, pokud nejsou starší 8 let a pod dozorem. Spotřebič a jeho síťový kabel udržujte mimo dosah dětí mladších 8 let.
- Děti si se spotřebičem nesmějí hrát. Čištění a údržbu nesmí provádět děti bez dozoru.
- Tento spotřebič není určen k ovládní prostřednictvím programátoru, vnějšího časového spínače nebo dálkového ovládní.
- Nepřipojujte napájecí kabel do elektrické zásuvky ve srolovaném stavu. Kabel musí být rozmotán a volně položen.
- Ujistěte se, že je zástrčka plně zafixována a zapojena do zdířky u elektrické zásuvky. Ujistěte se, že je zástrčka čistá.
- Nepoužívejte prodlužovací kabel pro připojení spotřebiče k elektrické zásuvce. Z tohoto důvodu se ujistěte, že se zařízení nachází v blízkosti zásuvky.
- Všechny připojovací kabely chraňte před poškozením.
- Po vypnutí přístroje vytáhněte přístroj z elektrické zásuvky.
- Nikdy neodpojujte spotřebič od elektrické zásuvky mokřkýma rukama.
- Nepokládejte předměty, mokré materiály, oblečení na ovládací panel přístroje.

- Benzín a olej nesmí být v blízkosti přístroje.
- Přístroj nesmí být umístěn v prašném prostředí.
- Spotřebič vždy umístěte na rovný a suchý povrch, aby se zabránilo chvění, hluku a úniku vody z přístroje.
- Ujistěte se, že se v blízkosti spotřebiče nenachází topná tělesa nebo zařízení vydávající teplo.
- Ujistěte se, že na napájecím kabelu nestojí žádné těžké, tvrdé či ostré předměty a není nikde zlomený či skřípnutý.
- Spotřebič s poškozeným síťovým kabelem/vidlicí síťového kabelu je zakázán používat. V případě že je síťový kabel poškozen, je doporučeno svěřit výměnu odbornému servisu.
- Na spotřebiči neprovádějte žádné úpravy – vzniká nebezpečí úrazu elektrickým proudem. Veškeré opravy a seřízení tohoto spotřebiče svěřte autorizovanému servisnímu středisku.
- Nikdy se nesnažte přístroj sami opravit či rozebírat.
- Neodpojte spotřebič ze síťové zásuvky tahem za síťový kabel – vzniká nebezpečí poškození síťového kabelu/síťové zásuvky.
- Spotřebič je určen pouze pro vnitřní použití. Neměl by být používán v komerčních a průmyslových prostorech.
- Nevkládejte do přístroje předměty.
- Zařízení se nesmí v žádném případě polévat nebo stříkat vodou.
- Během činnosti přístroje je potřeba, aby vnější okna a dveře byly zavřeny pro zajištění maximální účinnosti zařízení.
- Přístroj nesmí být postaven a používán v prostorách s nebezpečím výbuchu.
- Pokud přístroj přemísťujete nebo skladujete, nepokládejte jej na bok nebo vzhůru nohama a vyhněte se silným otřesům.
- Pokud spotřebič nepoužíváte, vypněte jej a odpojte napájecí kabel ze zásuvky.
- Nasávací mřížka nesmí obsahovat nečistoty a cizí předměty.
- Během provozu nesmí být mřížka z přístroje odejmuta.

- Pravidelné ošetřování a údržba jsou základem pro dlouhou životnost a bezporuchový provoz přístroje.
- Teplota místnosti, ve které chcete přístroj využít, nesmí být nižší než 5 °C nebo vyšší než 32 °C. Přístroj nevystavujte přímému slunečnímu záření.
- Před čištěním, prosím, vypněte přístroj a odpojte z elektrické sítě.
- Přístroj neumísťujte v koupelně.
- Neumisťujte přístroj pod objektem, ze kterého vytéká voda.
- Přístroj má kolečka pro snadnější přemísťování. Před přemísťováním jej vždy vypněte. Při manipulaci na nerovné podlaze nebo koberci dbejte zvýšené opatrnosti, úhel náklonu nesmí být příliš velký, jinak by se mohla vylít voda ze zásobníku.
- Spotřebič je určen pouze pro vnitřní použití. Neměl by být používán v komerčních a průmyslových prostorách.
- Pokud přístroj nepoužíváte, vypněte ho a odpojte napájecí kabel ze zásuvky.
- Pokud nastane neobvyklá situace, například pokud ucítíte pach spáleniny, odpojte ihned přístroj ze zásuvky a kontaktujte autorizovaný servis.

Tip: V průběhu odvlhčování zavřete okna, dveře a další větrací otvory v místnosti, abyste zlepšili odvlhčovací efekt.

- Zařízení umístěte 30-45 cm od zdi a nechte 50 cm prostor nad horní částí.

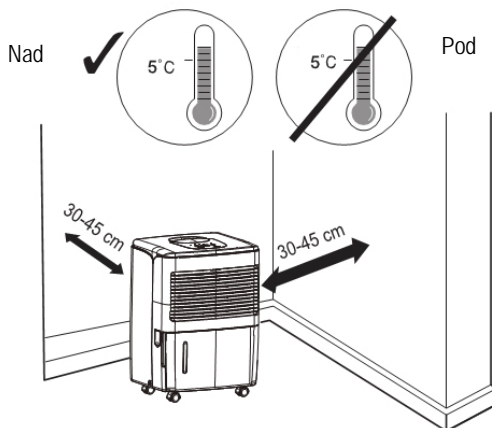

POPIS PŘÍSTROJE

Přední strana přístroje

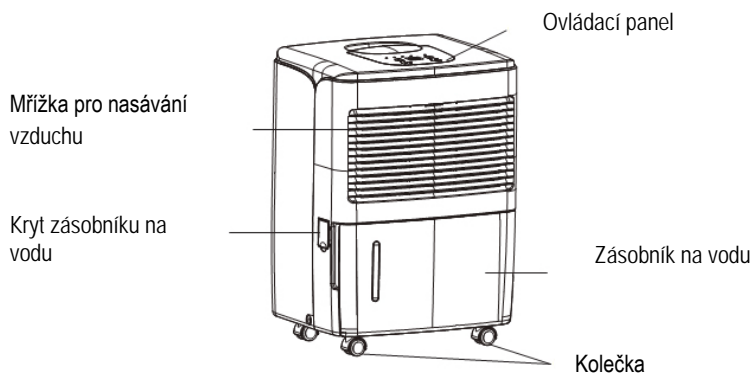

Zadní strana přístroje

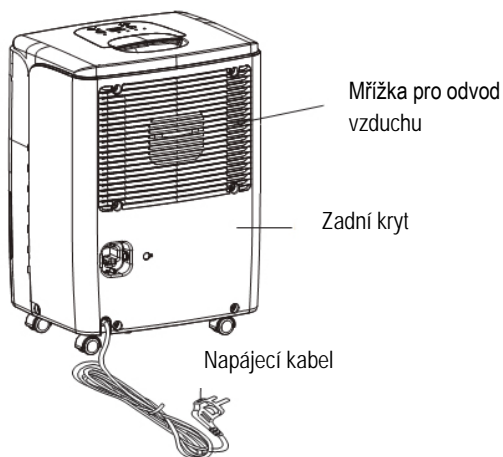

PŘED POUŽITÍM PŘÍSTROJE

Před použitím přístroje proveďte následující kroky:

1. Uchopte zásobník na vodu po obou stranách a vytáhněte jej dle obrázku níže.

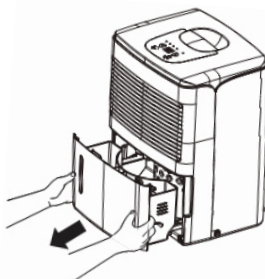

2. Zkontrolujte, zda je plovák v zásobníku na vodu správně umístěn.

Poznámka: špatné umístění může být způsobeno v průběhu přepravy přístroje. Pokud zásobník není ve správné poloze, sami jej přesuňte do správné polohy, viz obrázek níže.

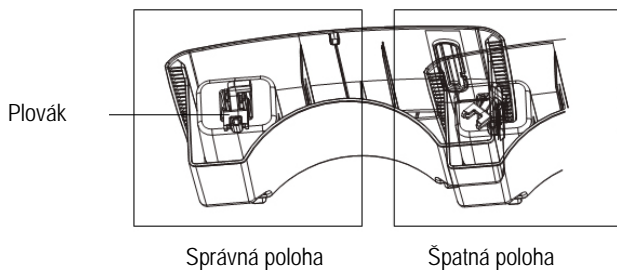

3. Vraťte zásobník zpět do přístroje dle obrázku č. 1.

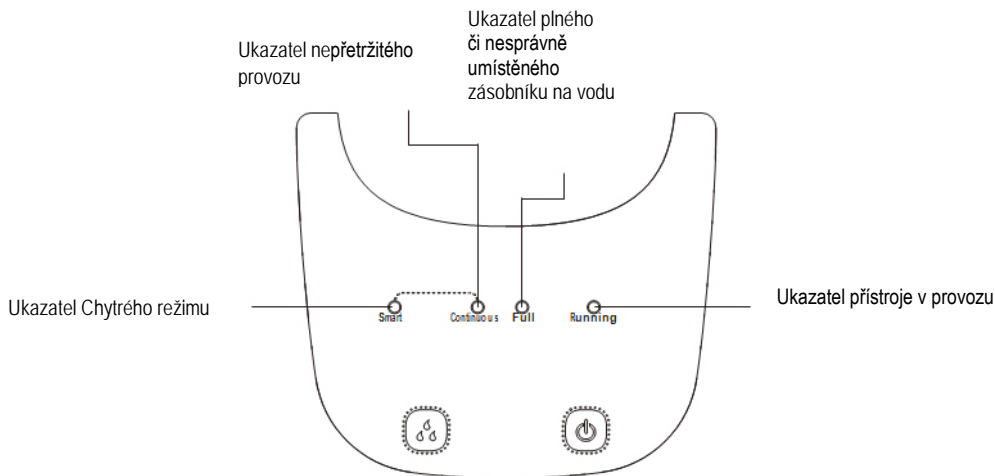

OVLÁDACÍ PANEL



Poznámka:

- Zásobník na vodu musí být správně nainstalován do odvlhčovače.
- Nevyjímejte zásobník, jestliže je přístroj v provozu.
- Pokud chcete použít odtokovou hadici pro odtok vody z přístroje, držte se pokynů v kapitole „Odvod vody z přístroje“.
- Každé tlačítko je vybaveno kontrolním zvukem - „pípnutím“.
- Pro zapnutí přístroje použijte tlačítko ON, pro vypnutí přístroje použijte tlačítko OFF.

POPIS TLAČÍTEK

1. Tlačítko pro zapnutí a vypnutí přístroje. (ON/OFF) 
2. Tlačítko pro výběr režimu.  Chytrý režim nebo Nepřetržitý režim.
 - Chytrý režim - přístroj ukončí provoz při dosažení optimální vlhkosti v místnosti (cca 45 – 55 %).
 - Nepřetržitý režim - přístroj bude v provozu nepřetržitě.

Další funkce:

1. **Zvukové upozornění (Alarm Warning)** – se aktivuje po 3 minutách v případě, že zásobník na vodu nebyl umístěn zpět do přístroje, nebo nebyl umístěn zpět správným způsobem. Zvukový signál se vypne za 10 vteřin.
2. **Auto stop** – přístroj se automaticky vypne v případě, že zásobník na vodu je plný, vyjmutý nebo špatně umístěný.
3. **Funkce paměti („Memory Function“)** - pokud dojde k výpadku napájení, přístroj si všechna nastavení pamatuje. Jakmile je napájení obnoveno, přístroj se opět spustí s původním nastavením.
4. **Kontrolka plného zásobníku na vodu („Bucket full“)** - svítí-li tato kontrolka, znamená to, že zásobník je plný a je třeba jej vyprázdnit nebo je zásobník mimo přístroj či špatně usazen do přístroje.

ODVOD VODY Z PŘÍSTROJE

1. Možnost – ruční vyprázdnění

Poznámka:

- Nevyjímejte zásobník na vodu, je-li přístroj v provozu, nebo byl krátce před tím zastaven. V opačném případě může voda kapat z přístroje.
- Před vyprázdněním zásobníku vypněte přístroj z elektrické sítě.
- Pokud je zásobník na vodu odstraněn, přístroj se vypne.

- Nepoužívejte hadici, pokud používáte zásobník k zachycení vody. Když je hadice připojena, voda bude odtékat z přístroje do vámi připravené nádoby místo do zásobníku.
- Zásobník na vodu musí být na svém místě a řádně usazen.

Vyprazdňování vody ze zásobníku

1. Uchopte zásobník na vodu z obou stran a vytáhněte jej podle obrázku níže.
Upozornění: zásobník opatrně vyjměte z přístroje, aby se voda nevylila.

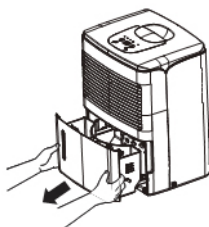

2. Vylijte vodu ze zásobníku.



3. Zásobník vložte zpět do přístroje ve směru šipky.

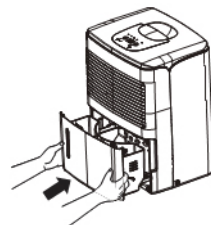

Vypouštění vody z přístroje pomocí odtokové hadice

- Odtoková hadice není součástí balení, proto je nutné si ji opatřit, chcete-li vypouštět vodu ven z přístroje.
 - Použijte hadici o průměru 14 mm a délce 1,3 – 1,5 m.
 - Přístroj musí být během instalace vypnutý a odpojený z napájení.
1. Vyměňte zátku z odtokového otvoru na boku přístroje. Vytáhněte vypouštěcí adaptér a poté jej našroubujte pevně do zdiřky. Prosím, zkontrolujte, zda je těsnění v dobrém stavu.

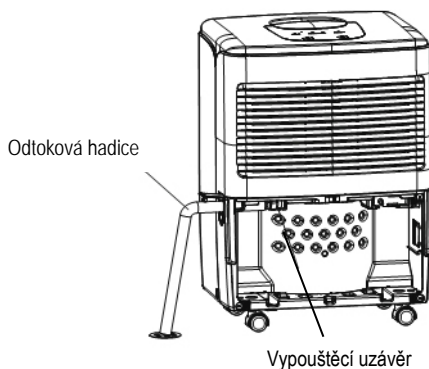

2. Jeden konec odtokové hadice vsuňte do otvoru a druhý konec hadice nasměrujte do větší nádoby (kbelík, vana apod.), kam bude voda odtékat. Hadice musí vždy směřovat dolů, nikdy nesmí vést výš než je odtokový otvor.
3. Zasuňte zásobník na vodu zpět na původní místo. Pravidelně kontrolujte, zda je hadice dobře připojena a není ucpaná. Ujistěte se, že odtoková hadice prochází vypouštěcím otvorem v zásobníku a je umístěna směrem dolů.

Poznámka: hadice nesmí být překroucená, umístěná výše než je otvor pro odtok vody a taktéž nesmí být ucpaná. Zabraňte zlomení hadice.

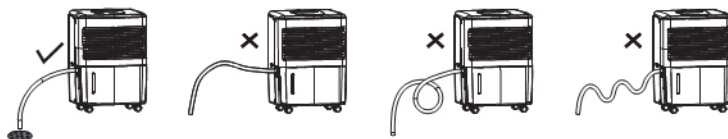

Poznámka: pokud chcete odtokovou hadici vyjmout z přístroje, připravte si nádobu na zbytek vody, která bude kapat z přístroje.

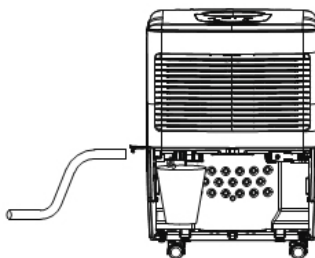

ČIŠTĚNÍ A ÚDRŽBA

Upozornění

- Před čištěním vypněte odvlhčovač a odpojte napájení od elektrické sítě. V opačném případě může vést k úrazu elektrickým proudem.
- Nemyjte odvlhčovač vodou, může to vést k úrazu elektrickým proudem.
- Nepoužívejte těkavé látky (např. ředidlo nebo benzín) k čištění odvlhčovače, může dojít k poškození přístroje.

Čištění mřížky a pláště přístroje

- Pro čištění pláště přístroje použijte měkký hadřík.
- Pokud je plášť silně znečištěný, použijte jemný čisticí prostředek.
- Pro čištění mřížky použijte „lapač prachu“ nebo měkký štětec.

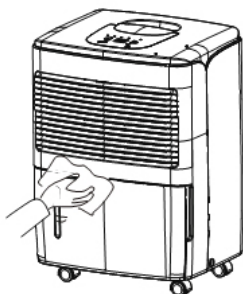

Čištění zásobníku na vodu

- Každé 2 týdny vyčistíte zásobník na vodu, aby se zabránilo růstu plísní a bakterií. Na čištění použijte měkký kartáček a následně zásobník opláchněte.
- Vyjmutí zásobníku na vodu – dle obrázku.

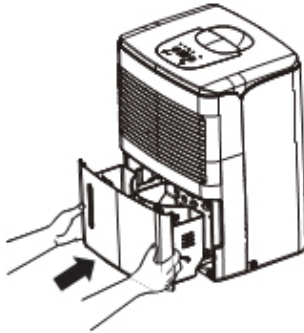

Čištění vzduchového filtru

Odvlhčovač vás upozorní na čištění vzduchového filtru po 250 hodinách provozu.

- V případě, že je přístroj používán v prашnějším prostředí, doporučujeme vzduchový filtr čistit častěji.
- Uvolněte úchytky na obou stranách spodní části panelu, otevřete panel, jak je zobrazeno na obrázku. Neotvírejte ji násilím. Jak je patrné z obrázku, vysuňte panel a odstraňte jej.
- Jak je znázorněno na obrázku, vytáhněte úchytku vzduchového filtru směrem ven a vyjměte filtr.

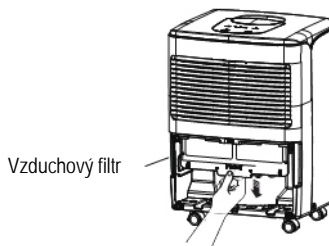

- V případě znečištění filtru jej omyjte teplou vodou a neutrálním čisticím prostředkem. Dobře osušte.
- Nainstalujte zpět filtr a zadní panel.

Upozornění

- Neprovozujte odvlhčovač bez filtru. V opačném případě výparník zachytí prach, což bude mít vliv na výkon přístroje.
- Nesušte vzduchový filtr elektrickým vysoušečem vlasů nebo nad ohněm.
- Vzduchový filtr by se mohl zdeformovat, nebo začít hořet.
- Jestliže přístroj nepoužíváte delší dobu, doporučujeme, abyste jej uložili na bezpečné a čisté místo.
- Před uskladněním se ujistěte, že je zásobník na vodu prázdný. Nenechávejte odtokovou hadici připojenou k přístroji.
- Vyčistěte přístroj a zabalte jej do obalu.

Před užitím přístroje zkontrolujte:

- není-li výstup vzduchu blokován,
- zástrčka a zásuvka jsou v dobrém stavu,
- vzduchový filtr je čistý,
- odtoková hadice není poškozená.

Péče po použití přístroje:

- odpojte přístroj od elektrické sítě,
- vyčistěte vzduchový filtr,
- vyčistěte přístroj od prachu,
- vyprázdněte zásobník na vodu.

Dlouhodobé uskladnění přístroje

Jestliže nemáte v plánu přístroj dlouhodobě používat, doporučujeme se držet těchto pokynů:

- Odpojte přístroj od elektrické sítě a napájecí kabel zabalte.
- Ujistěte se, že je zásobník na vodu čistý a odtoková hadice je odpojena z přístroje.
- Zabalte přístroj tak, aby se k němu nedostal prach a jakákoliv nečistota.
- Uskladněte jej v suchém prostředí.

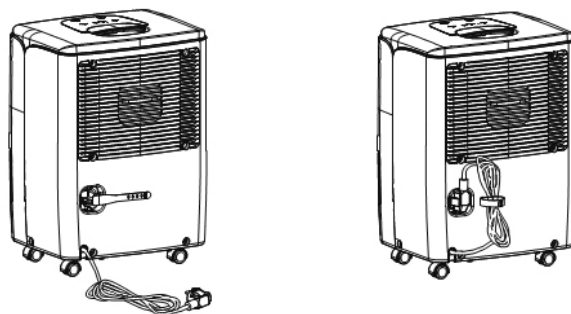

Tabulka poruch

Problém	Možná příčina
Přístroj nepracuje. Ovládací panel nefunguje.	<ul style="list-style-type: none"> • Přístroj nebude pracovat, jestliže je teplota v místnosti větší než 32 °C nebo nižší než 5 °C. • Zásobník na vodu je plný.
Provoz je náhle hlučný.	<ul style="list-style-type: none"> • Přístroj se nachází na nerovném povrchu.
Vlhkost neklesá.	<ul style="list-style-type: none"> • Místnost, ve které se přístroj nachází, je příliš velká. • Dveře nebo okna jsou otevřená. Je možné, že některá zařízení v místnosti produkují páru.
Malý nebo žádný efekt odvlhčování.	<ul style="list-style-type: none"> • Teplota v pokoji je příliš nízká. • Úroveň vlhkosti může být nesprávně nastavena. • Pokud jednotka pracuje v místnosti, kde je teplota od 5 do 15 °C, přístroj začne automaticky odmrazovat. Kompresor se na krátkou dobu zastaví (ventilátor bude pracovat ve vysokých otáčkách). Jakmile se ukončí proces odmrazování, přístroj se přepne do předchozího nastavení.
Při prvním použití z přístroje vychází pach.	<ul style="list-style-type: none"> • Vzhledem k rostoucí teplotě může mít přístroj ze začátku divný zápach.
Přístroj je hlučný.	<ul style="list-style-type: none"> • Přístroj se nachází na dřevěné podlaze.
Přístroj vydává zvuk větru.	<ul style="list-style-type: none"> • Jedná se o normální jev. Činnost ventilátoru vydává tento zvuk.

Tabulka: Problém s odtokem vody

Problém	Možná příčina	Řešení
I když používáte odtokovou hadici, voda se nachází v zásobníku na vodu.	<ul style="list-style-type: none"> Zkontrolujte vypouštěcí kloub. 	Správně umístěte vypouštěcí kloub.
	<ul style="list-style-type: none"> Odtoková hadice je špatně nainstalována. 	Vyčistěte hadici od nečistot a znovu ji nainstalujte.

Tabulka: Problém se zprovozněním odvlhčovače

Problém	Možná příčina	Řešení
Indikace zapnutí/vypnutí nesvídí i když je přístroj zapojen.	<ul style="list-style-type: none"> Elektrický proud nefunguje nebo je napájecí kabel špatně zasunut do zástrčky. 	<ul style="list-style-type: none"> Zkontrolujte elektrický proud. Zkontrolujte zástrčku, zda není poškozená. Zkontrolujte, zda se napájecí kabel neodpojil. Zkontrolujte napájecí kabel, zda není poškozen.
	<ul style="list-style-type: none"> Pojistka je spálená. 	<ul style="list-style-type: none"> Vyměňte ji.
Indikace plného zásobníku na vodu svítí.	<ul style="list-style-type: none"> Zásobník na vodu je plný. Zásobník není správně usazen. Zásobník byl vyjmut. 	<ul style="list-style-type: none"> Vyprázdněte zásobník na vodu a umístěte jej zpět do přístroje.

Tabulka: Problémy s odvlhčováním

Problém	Možná příčina	Řešení
Špatný odvlhčovací výkon přístroje.	Přístroje v provozu něco překáží.	Ujistěte se, že přístroje v provozu nepřekáží závěsy, rolety, nábytek apod.
	Vzduchový filtr je znečištěný nebo něčím blokován.	Vyčistěte filtr.
	Dveře nebo okna jsou otevřená.	Ujistěte se, že jsou všechny dveře a okna zavřená.
	Teplota místnosti je příliš nízká.	Nízká teplota místnosti snižuje výkon odvlhčování. Přístroj by měl být v místnosti, kde je teplota vyšší než 5 °C.

TECHNICKÁ SPECIFIKACE

Jmenovitý rozsah napětí	220-240 V
Jmenovitý kmitočet	50 Hz
Jmenovitý příkon	230 W
Objem zásobníku na vodu	2 l
Provozní teplota	5-32 °C

Změny textu a technických údajů vyhrazeny.

POKYNY A INFORMACE O NAKLÁDÁNÍ S POUŽITÝM OBALEM

Použitý obalový materiál odložte na místo určené obcí k ukládání odpadu.

LIKVIDACE POUŽITÝCH ELEKTRICKÝCH A ELEKTRONICKÝCH ZAŘÍZENÍ



Tento symbol na produktech anebo v průvodních dokumentech znamená, že použité elektrické a elektronické výrobky nesmí být přidány do běžného komunálního odpadu. Ke správné likvidaci, obnově a recyklaci předejte tyto výrobky na určená sběrná místa. Alternativně v některých zemích Evropské unie nebo jiných evropských zemích můžete vrátit své výrobky místnímu prodejci při koupi ekvivalentního nového produktu. Správnou likvidací tohoto produktu pomůžete zachovat cenné přírodní zdroje a napomáháte prevenci potenciálních negativních dopadů na životní prostředí a lidské zdraví, což by mohly být důsledky nesprávné likvidace odpadů.



Tento výrobek splňuje veškeré základní požadavky směrnic EU, které se na něj vztahují.