

Rohson[®]

Návod na použitie

MOBILNÁ KLIMATIZÁCIA 3 v 1

R-885 Genius Wi-Fi



Pred použitím tohto spotrebiča sa prosím zoznámte s návodom na jeho obsluhu. Spotrebič používajte iba tak, ako je popísané v tomto návode na použitie. Návod uschovajte pre prípad ďalšej potreby.

DÔLEŽITÉ BEZPEČNOSTNÉ POKYNY ČÍTAJTE POZORNE A USCHOVAJTE PRE BUDÚCE POUŽITIE

- Mobilná jednotka smie byť použitá len v miestnostiach, ktorých teplota sa pohybuje v rozmedzí 16-35 ° C.
- Tento spotrebič je určený iba pre domáce použitie a nie je určený pre priemyselné využitie.
- Spotrebič musí byť umiestnený v miestnosti tak, aby bol zachovaný 30 cm priestor od stien, (viď obr. nižšie).
- Dbajte prosím na to, aby sa do častí vstupu a výstupu vzduchu nedostali žiadne nežiaduce predmety.
- Pre zaistenie optimálneho výkonu spotrebiča počas prevádzky je odporúčané zatvoriť všetky dvere a okná.
- Umiestnite spotrebič na rovný povrch, aby sa zabránilo nežiaducemu prevádzkovému hluku či chvenia prístroja.
- V žiadnom prípade spotrebič nenakláňajte či neotáčajte. Pokiaľ dôjde k nechcenému otočeniu či prevrhnutiu spotrebiča, je nevyhnutné ho ihneď vypnúť, vytiahnuť z napájacej siete a kontaktovať servis predajcu.
- Spotrebič neumiestňujte v dosahu priameho slnečného svitu.
- Opravy a údržbu môže vykonávať len kvalifikovaní servisní zástupcovia.

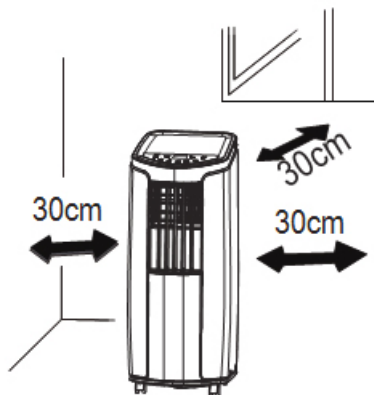

- Tento spotrebič môžu používať deti vo veku 8 rokov a staršie a osoby so zníženými fyzickými, zmyslovými alebo mentálnymi schopnosťami alebo s nedostatkom skúseností a znalostí, ak sú pod dozorom alebo boli poučené o používaní spotrebiča bezpečným spôsobom a rozumejú prípadným nebezpečenstvom. Čistenie a údržbu vykonávanú používateľom nesmú vykonávať deti, pokiaľ nie sú staršie ako 8 rokov a pod dozorom. Spotrebič a jeho sieťový kábel udržiajte mimo dosahu detí mladších ako 8 rokov.
- Deti sa so spotrebičom nesmú hrať.
- Pred pripojením spotrebiča k sieťovej zásuvke sa uistite, že sa napätie uvedené na štítku spotrebiča zhoduje s elektrickým napätím zásuvky.
- Spotrebič pripájajte iba k riadne uzemnenej zásuvke.
- Pred čistením spotrebič vypnite a sieťový kábel vypojte z elektrickej siete.
- Nevedzte kábel pod kobercom, behúne a pod. Kábel umiestňujte mimo miesta prevádzky, aby sa znížilo riziko o jeho zakopnutia.
- Neodpájajte spotrebič zo sieťovej zásuvky ťahaním za sieťový kábel - vzniká nebezpečenstvo poškodenia sieťového kábla / sieťovej zásuvky. Rovnako nie je odporúčané premiestňovať spotrebič ťahaním za sieťový kábel.
- Nedotýkajte sa spotrebiča ani sieťového kábla mokrými rukami.
- Spotrebič s poškodeným sieťovým káblom / vidlicou sieťového kábla je zakázané používať. Ak je sieťový kábel poškodený, výmenu zverte odbornému servisu.
- Ak sa objaví nečakaný dym, či iný neobvyklý jav, okamžite prístroj vypnite a vypojte z elektrickej siete.
- Ak je prístroj používaný, je doporučené ho vypnúť a sieťový kábel vytiahnuť z elektrickej siete.
- Zabráňte akémukoľvek kontaktu spotrebiče s vodou - hrozí nebezpečenstvo úrazu elektrickým prúdom.
- V prípade použitia odtokovej hadice je nevyhnutné, aby okolitá teplota v miestnosti neklesla pod 0 ° C, inak môže dôjsť k unikaniu vody do spotrebiča.
- V žiadnom prípade neumiestňujte akékoľvek vykurovacie teleso v prevádzke v blízkosti klimatizácie.
- Spotrebič nesmie byť umiestnený v blízkosti otvoreného ohňa, horľavých či výbušných látok. Prístroj ničím neprikrývajte.

POPIS PRÍSTROJA

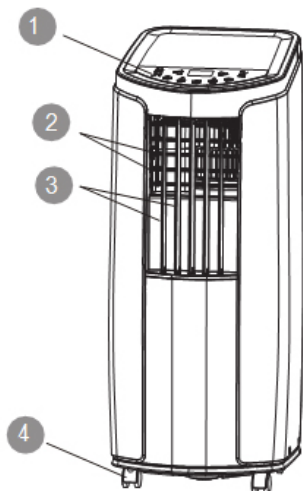

1. Ovládací panel
2. Horizontálne lamely pre výstup studeného vzduchu
3. Vertikálne lamely pre výstup studeného vzduchu
4. Pojazdné kolieska
5. Držiak pre navinutie napájacieho kábla
6. Napájací kábel
7. Zadný kryt
8. Bočná a zadná mriežka s bočným a zadným vyberateľným filtrom pre nasávanie vzduchu
9. Spoj A
10. Hadica pre odvod horúceho vzduchu
11. Spoj B+C

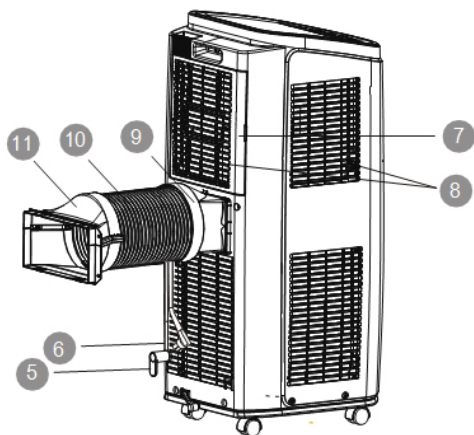

POPIS OVLÁDACIEHO PANELA

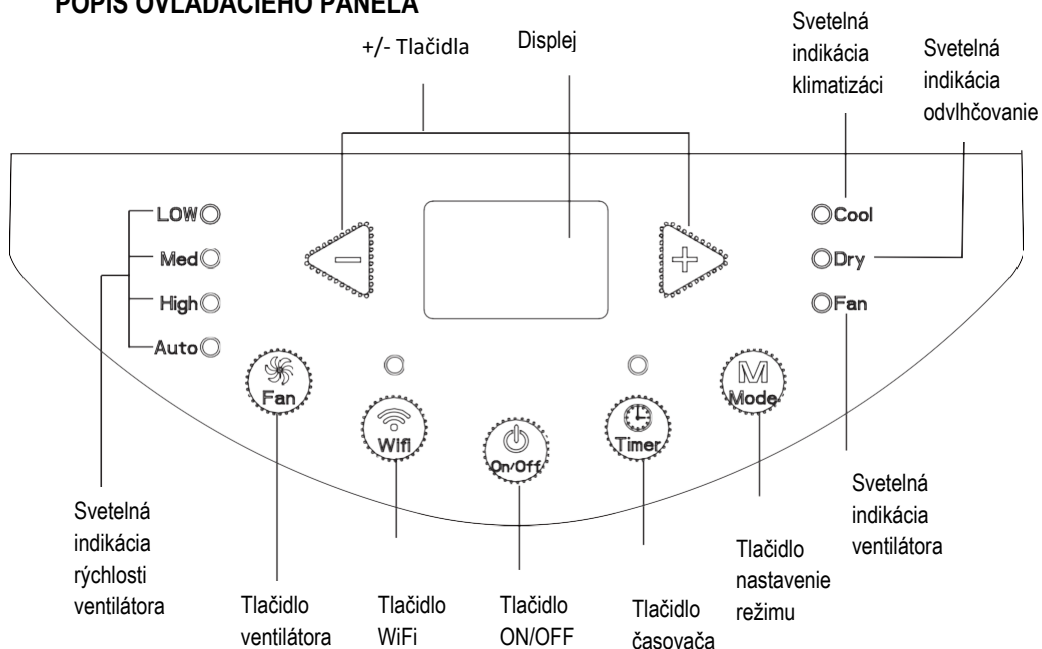

Poznámka

- Prístroj pri zapnutí vydá zvukový signál, ihneď potom je možné prístroj nastaviť pomocou ovládacieho panela.
- Všetky tlačidlá na ovládacom paneli sú vybavené zvukovou signalizáciou a svetelnou indikáciou, vďaka ktorým je zreteľné aktuálne nastavenie prístroja.
- V prípade vypnutia prístroja, displej nebude v prevádzke.

POPIS JEDNOTLIVÝCH TLAČIDIEL NA OVLÁDACOM PANELI

TLAČIDLO ON/OFF

- Tlačidlo pre zapnutie a vypnutie prístroja.

TLAČIDLO +/-

- Slúži na nastavenie teplotnej vyššie chladenia. Nastaviť je možné teplotu v rozmedzí 16-30 ° C. V režime "auto", "odvlhčovač" (dry) "a" ventilátor (fan) "toto tlačidlo nie je možné použiť.

TLAČIDLO MODE

- V tomto režime je možné použiť nasledujúce nastavenia: **klimatizácia** (cool), **odvlhčovač** (dry) a **ventilátor** (fan).
- **Klimatizácia:** V tomto režime je možné nastaviť teplotu medzi 16-30 ° C, (svetelná indikácia klimatizácia bude v prevádzke).

TLAČIDLO VENTILÁTORA

- Týmto tlačidlom možno prepínať medzi jednotlivými rýchlosťami ventilátora, a to nasledovne: pomalá (low), stredná (medium) rýchlosť, vysoká (high) a automatická rýchlosť (svetelná indikácia rýchlosti ventilátora bude v prevádzke).

TLAČIDLO ČASOVAČA

- Použitím tohto tlačidla sa nastavuje časovač prístroja.
- V rozmedzí 10 hodín sa 1 stlačení tohto tlačidla = 0,5 hodine. V prípade, že si prajete prístroj nastaviť na vypnutie po viac ako 10 hodinách, stlačením tlačidla +/- sa bude čas navyšovať po 1 hodine.
- Po ukončení nastavenia, alebo ak nebude manipulované s ovládacím panelom po dobu 5 s, sa nastavenie časovača uloží. Ak sa režim časovača uvedie do prevádzky, svetelná indikácia časovača sa rozsvieti.
- Pre zrušenie režimu časovača stačí toto tlačidlo znova stlačiť.

TLAČIDLO WIFI

- Stlačením tohto tlačidla sa zapína / vypína WiFi - bezdrôtová sieť.
- Pre resetovanie tejto funkcie stlačte a pridržte toto tlačidlo po dobu 10 sekúnd.

POPIS OVLÁDACÍCH TLAČIDIEL NA DIAĽKOVOM OVLÁDANÍ

1. Tlačidlo ON / OFF
2. Tlačidlo "+"
3. Tlačidlo nastavenia režimu
4. Tlačidlo SWING (nefunkčné pre tento model)
5. Tlačidlo "-"
6. Tlačidlo ventilátor
7. Tlačidlo pre vypnutie časovača
8. Tlačidlo nastavenia hodín
9. Tlačidlo pre zapnutie časovača
10. Tlačidlo na nastavenie režimu "Spánok"
11. Tlačidlo pre nastavenie teploty
12. Tlačidlo TURBO (nefunkčné pre tento model)
13. Tlačidlo X-fan
14. Tlačidlo I FEEL (nefunkčné pre tento model)
15. Toto tlačidlo nie je funkčný pre tento model



POPIS IKON NA DISPLEJI DIAĽKOVÉHO OVLÁDANIA

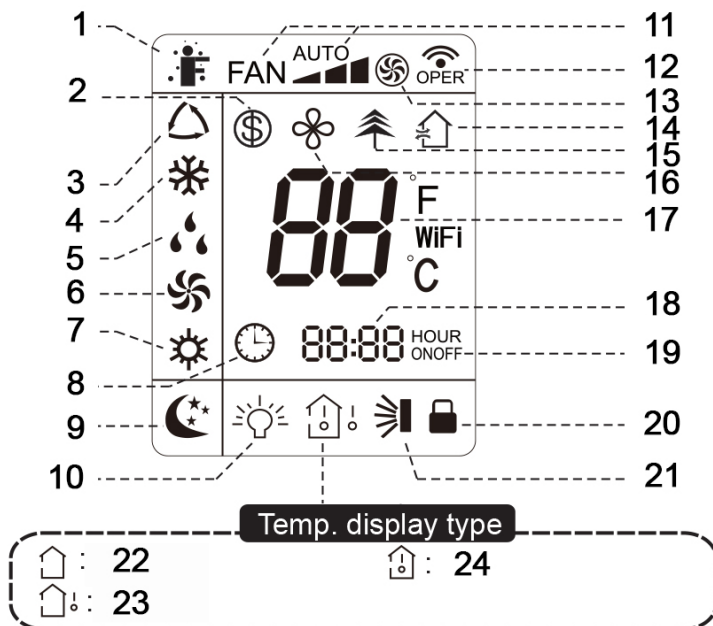

- | | |
|---|--|
| 1. I FEEL (nefunkčné pre tento model) | 13. Turbo (nefunkčné pre tento model) |
| 2. Kúrenie (nefunkčné pre tento model) | 14. Ventilácia (nefunkčné pre tento model) |
| 3. Auto režim (nefunkčné pre tento model) | 15. Health (nefunkčné pre tento model) |
| 4. Klimatizácia | 16. X-Fan |
| 5. Odvlhčovanie | 17. Nastavená teplota |
| 6. Ventilátor | 18. Nastavený čas |
| 7. Kúrenie (nefunkčné pre tento model) | 19. Zapnutie / vypnutie časovača |
| 8. Hodiny | 20. Detský zámok |
| 9. Režim Spánok | 21. Swing (nefunkčné pre tento model) |
| 10. Indikácia prevádzky X- Fan | 22. (nefunkčné pre tento model) |
| 11. Ventilátor - nastavenie rýchlosti | 23. (nefunkčné pre tento model) |
| 12. Ikona signálu | 24. (nefunkčné pre tento model) |

POPIS JEDNOTLIVÝCH TLAČIDIEL NA DIAĽKOVOM OVLÁDANÍ

Poznámka

- Tento diaľkový ovládač je bežne dodávaný s rôznymi druhmi mobilných klimatizáciou, je teda možné, že niektoré tlačidlá sa nevzťahujú k tomuto typu klimatizácia R-885. V prípade stlačenia tlačidla, ktoré nie je určené pre použitie na tento typ, mobilná jednotka nebude reagovať a bude pokračovať vo svojej prevádzke bez zmeny.
- Prístroj pri zapnutí vydá zvukový signál, ihneď potom je možné prístroj nastaviť pomocou diaľkového ovládania.
- Indikátor prevádzky je zapnutý (červené podsvietenie).
- Pri stlačení tlačidla vydá klimatizačná jednotka zvukový signál a na displeji sa objaví symbol pre vysielanie signálu.
- V prípade, že je spotrebič v pohotovostnom režime, nastavená teplota a čas sa objaví na displeji na diaľkovom ovládaní, (ďalej budú na displeji ikony pre nastavený / nenastavený časovač). V prípade, že je prístroj v prevádzke, na displeji diaľkového ovládania budú zobrazené ikony, príslušného nastavenia.

TLAČIDLO ON / OFF

- Tlačidlo pre zapnutie a vypnutie prístroja.

TLAČIDLO +/-

- Stlačením tohto tlačidla sa zvýši či zníži teplota po 1 ° C.
- Podržaním tohto tlačidla po dobu 2 sekúnd sa teplota začne znižovať či zvyšovať rýchlejšie. Uvoľnite tlačidlo po dosiahnutí požadovanej teploty. V AUTO režime ventilátora nie je možné nastaviť teplotu, prístroj si ju automaticky nastaví sám.

TLAČIDLO „MODE“

- Stlačením tlačidla „MODE“ „◀“, vyberte požadovaný režim: (podľa podsvietenie „◀“, je zrejmé v akom režimu sa spotrebič nachádza).



- **Režim klimatizácie "COOL MODE"** - stlačením tlačidla +/- nastavte požadovanú teplotu. Stlačte tlačidlo "FAN" pre nastavenie rýchlosti ventilátora.
- **Režim odvlhčovač, "DRY MODE"** - tento režim umožňuje nastavenie ventilátora iba na pomalú "low" rýchlosť.
- **Režim ventilátora, "FAN"** - stlačením tohto tlačidla nastavíte požadovanú rýchlosť ventilátora.

TLAČIDLO VENTILÁTORA

- Stlačením tohto tlačidla nastavíte rýchlosť ventilátora: "AUTO", rýchlosť 1, rýchlosť 2 a rýchlosť 3.



Poznámka: v režime "AUTO" sa rýchlosť ventilátora nastaví podľa aktuálnej teploty v miestnosti. Rýchlosť ventilátora nie je možné nastaviť v režime Odvlhčovač.

TLAČIDLÁ ČASOVAČA ON/OFF

- Tieto tlačidlá slúžia na nastavenie časovača.
- Stlačením tlačidla Timer ON uvediete túto funkciu do prevádzky, tlačidlami "+" a "-" nastavte požadovaný čas. Každé stlačenie znamená 1 minútu a nasledovne 10 minút.
- Potvrdenie nastaveného času sa vykoná stlačením tlačidla Timer ON.

TLAČIDLO "CLOCK" - NASTAVENIE HODÍN

- Toto tlačidlo slúži na nastavenie hodín.
- Stlačte tlačidlo CLOCK, následne hodiny nastavte pomocou tlačidiel "+" a "-".
- Potvrďte nastavenie stlačením tlačidla CLOCK.
- Hodiny sa zobrazia na displeji.

TLAČIDLO "SLEEP MODE" - REŽIM SPÁNKU

- Nastavenie režimu spánku možno iba, ak je spotrebič v režime Klimatizácia.
- Tento režim je prispôsobený tak, aby znížil riziko možného prechladnutiu počas odpočinku.

TLAČIDLO X-FAN

- Toto tlačidlo možno použiť v režime Klimatizácia a Odvlhčovač. Pre zrušenie tohto režimu stlačte znovu tlačidlo X-FAN.
- **Poznámka:** Ak je režim X-FAN v prevádzke a klimatizačná jednotka je vypnutá, vnútorný ventilátor bude po určitú dobu v prevádzke na nízku rýchlosť, aby odvetral prípadnú zvyškovú vodu zo vzduchovej trubice.
- Pre vypnutie vnútorného ventilátora stlačte tlačidlo X-FAN.

POPIS FUNKCIÍ KOMBINOVANÝCH TLAČIDIEL

Funkcia tlačidla detská poistka

- Stlačením tlačidiel "+" a "-" zároveň zapnúť alebo vypnúť funkciu detskej poistky.
- Ak uvediete detskú poistku do prevádzky, ikona  sa objaví na displeji diaľkového ovládania.

Funkcia prepínanie medzi stupňami Celzia a Fahrenheit

- Prepínanie medzi ° C a ° F možno vykonať, keď je spotrebič v pohotovostnom režime - a to stlačením tlačidla "-" a "MODE" zároveň.

FUNKCE WIFI

- Stlačením tlačidiel "MODE" a "TURBO" na diaľkovom ovládaní zároveň zapnete / vypnete funkciu WiFi. Ak je táto funkcia v prevádzke, jej ikona sa objaví na displeji diaľkového ovládania.
- V prípade resetovania tejto funkcie, podržte tlačidlá "MODE" a "TURBO" po dobu 10 sekúnd.

NÁVOD NA POUŽITIE

1. Zapojte napájací kábel klimatizačnej jednotky do elektrickej siete a zapnite spotrebič stlačením "ON / OFF" tlačidla na diaľkovom ovládaní.
2. Stlačte "MODE" tlačidlo pre nastavenie požadovaného režimu: COOL, DRY, FAN.
3. Stlačte "+" alebo "-" tlačidla pre požadovanú teplotu (teplotu nie je možné nastaviť v režime "AUTO").
4. Stlačte "FAN" tlačidlo pre nastavenie rýchlosti ventilátora: AUTO, LOW, MEDIUM a HIGH rýchlosť.

VÝMENA BATÉRIÍ V DIALKOVÉ OVLÁDANIE

1. Vyberte zadný kryt diaľkového ovládania.
2. Vymeňte batérie (AAA 1,5 V).
3. Nasuňte zadný kryt späť.

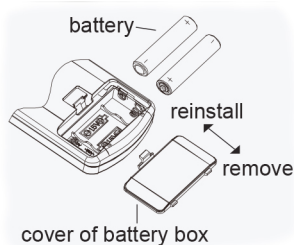

Poznámka: Počas používania je odporúčané mieriť diaľkovým ovládaním smerom ku klimatizačnej jednotke.

- Vzdialenosť medzi diaľkovým ovládaním a spotrebičom by nemala byť dlhšia ako 8 metrov.
- Signál diaľkového ovládania môže byť rušený v miestnosti, kde sa nachádza napríklad fluorescenčná lampa, mobilný telefón a pod.
- Ak nepoužívate diaľkové ovládanie dlhší čas, je odporúčané z neho batérie vybrať.
- Ak sa displej zobrazuje rozmazane alebo vôbec je nutné batérie vymeniť.

ČISTĚNÍ A ÚDRŽBA

Upozornenie!

- Pred čistením klimatizačnej jednotky odpojte napájací kábel z elektrickej siete, inak by hrozilo nebezpečenstvo úrazu elektrickým prúdom.
- Neumývajte spotrebič vodou, inak by hrozilo nebezpečenstvo úrazu elektrickým prúdom.
- Nepoužívajte agresívne čistiace prostriedky. Mohlo by dôjsť k poškrabaniu spotrebiča a pod.

Čistenie povrchu prístroja a mriežky

- Na čistenie povrchu prístroja používajte mäkkú navlhčenú handričku.
- Na čistenie mriežky použite mäkkú kefu.

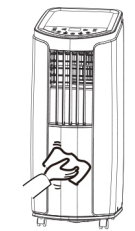

ČISTENIE FILTROV

1. Vyberte filter.

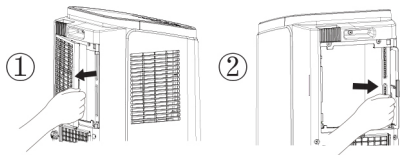

2. Vyčistite filter kefkou navlhčenou v teplej vode a saponáte. Potom nechajte dôkladne oschnúť.

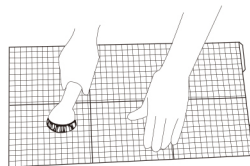

3. Po zaschnutí vráťte filter späť do prístroja.

Poznámka:

- Filter by mal byť čistený každé 3 mesiace, v prípade prašného prostredia častejšie.
- Filter nesmie byť sušený blízkosti otvoreného ohňa ani nesmie byť vystavený vysokým teplotám. Inak by mohlo dôjsť k jeho deformácii.

Čistenie hadice pre odvod horúceho vzduchu

- Odmontujte hadicu, vyčistite a prípadne osušte. Potom ju namontujte späť (Pre návod demontáže a spätné montáže si prosím prečítajte kapitolu "Inštalácia hadice na odvod horúceho vzduchu", str. 29).

Kontrola pred sezónnym použitím

1. Skontrolujte, či otvory pre výstup a vstup vzduchu sú voľné.
2. Skontrolujte, či napájací kábel, zástrčka aj zásuvka elektrickej siete sú v poriadku.
3. Skontrolujte, či je filter čistý.
4. Skontrolujte, či sú batérie v diaľkovom ovládaní.
5. Skontrolujte, či spojenie, okenné svorka a hadice pre odvod horúceho vzduchu sú nainštalované správne.
6. Skontrolujte, či hadica pre odvod horúceho vzduchu nie je poškodená.

Kontrola po sezónnom použití

1. Vyberte napájací kábel z elektrickej zástrčky.
2. Vyčistite filter a povrch spotrebiča.
3. Odstráňte prach z lamiel spotrebiča.
4. Vypustite nahromadený kondenzát (prečítajte si prosím kapitolu "Odstránenie kondenzátu").

Dlhodobé uskladnenie klimatizačnej jednotky

Pre uchovanie klimatizácia v dobrom stave po dlhší čas je dôležité nasledovať tieto kroky:

- Uistite sa prosím, že kondenzát bol odstránený a hadice pre odvod horúceho vzduchu je odmontované.
- Klimatizáciu očistite, starostlivo zabaľte tak, aby ste ochránili spotrebič pred prachom.

Recyklovanie

- Niektoré časti obalového materiálu sú recyklovateľné, preto prosím dbajte na ich správnu likvidáciu.

TABUĽKA RIEŠENIE PROBLÉMOV

Čo sa deje?	Problém?	Riešenie
Spotrebič nefunguje.	P prerušenie dodávky elektriny?	Počkejte na obnovení dodávek elektriny.
	Vyhorela zásuvka, alebo zástrčka?	Výmena vyhorené zásuvky, či zástrčky musia byť zverené odborníkovi.
	Vyhorené poistky?	Výmena poistky musí byť zverená odborníkovi.
	Spotrebič prestal náhle fungovať?	Počkajte 3 min a potom spotrebič znovu zapnite.
Nedostačujúce chladenie (kúrenie).	Vzduchový filter je znečistený?	Vyčistíte filter.
	Je teplota správne nastavená?	Nastavte teplotu podľa vašich potrieb.
	Sú okná a dvere zatvorené?	Zatvorte všetky okná a dvere.
Klimatizačná jednotka neprijíma signál z diaľkového ovládania, alebo citlivosť diaľkového ovládania je príliš nízka?	Či niečo nezasahuje do výkonu spotrebiča? (napr. statická elektrina, kolísavé napätie).	Vypnite spotrebič, vytiahnite napájací kábel. Počkajte 3 min a potom nap. kábel opäť zapojte a zapnite prístroj.

	Nie sú v miestnosti nejaké prekážky, medzi spotrebičom a diaľkovým ovládaním?	Odstráňte prekážky.
	Nie je citlivosť diaľkového ovládania príliš nízka?	Vymeňte batérie.
Ventilátor nefunguje, z jednotky nevychádza prúd vzduchu.	Je výstup či vstup vzduch nejako blokovaný?	Odstráňte prekážajúce predmet.
	V prípade režimu kúrenie, dosiahla teplota v miestnosti nastavenú teplotu na klimatizačné jednotke?	Ventilátor sa vypne vo chvíli, keď teplota v miestnosti nedosiahne nastavenej teploty na spotrebiči.
	Ak režim kúrenia bol zapnutý práve teraz?	Aby sa zabránilo fúkanie studeného vzduchu, ventilátor spotrebiča sa zapne s ľahkým oneskorením.
Ventilátor nefunguje, z jednotky nevychádza prúd vzduchu.	Je výparník odmrazený? (toto zistíte vybratím filtra).	Klimatizačná jednotka sa sama podľa potreby odmrazuje. Po odmrazení, sa prístroj opäť vráti do režimu, v ktorom pracoval.

	Či požadovaná teplota nepresahuje možný nastaviteľný rozsah?	Nastaviteľný rozsah teplôt je medzi 16 ° C - 30 ° C.
Pri prevádzke jednotky je cítiť ľahký zápach.	Je cítiť ľahký zápach? (napr. z nábytku, cigaretový dym).	Odstráňte zdroj zápachu. Vyčistite filter.
Je počuť tiecť vodu.	Bola jednotka práve zapnutá alebo vypnutá?	Je úplne normálne, že je počuť "tiecť" vodu. Jedná sa o pohyb chladiva vo vnútri prístroja.
Z prístroja je počuť "cvakanie".	Bola jednotka práve zapnutá alebo vypnutá?	Zmenou teplôt dochádza k prepínaniu či zmenšovaniu vnútornej časti jednotky a to spôsobuje "cvakavý" zvuk.

TABUĽKA RIEŠENIE PROBLÉMOV - Kódy funkčných porúch

H8	Nádržka na kondenzát je plná.	Vylejte kondenzát. Ak kód "H8" pretrváva, kontaktujte odborný servis.
F1	Porucha teplotného senzora.	Kontaktujte odborný servis.
F2	Porucha teplotného senzora výparníka.	Kontaktujte odborný servis.
F0	1. Chladivo únik z jednotky. 2. Systém je zablokovaný.	1. Odpojte jednotku z elektrickej siete po dobu 30 min. 2. Ak porucha pretrváva, kontaktujte odborný servis.
H3	Ochrana preťaženiu kompresora.	1. V prípade, že sa jednotka nachádza v miestnosti kde je príliš vysoká teplota, alebo vlhkosť, sa jednotka vypne. Jednotku vypnite a znovu uveďte do prevádzky, až teplota v miestnosti klesne pod 35 ° C. 2. Skontrolujte, či výparník či kondenzátor nie je blokovaný nežiaducimi predmety. Ak áno, odstráňte ich. 3. Ak porucha pretrváva, kontaktujte naše servisné centrum.
E8	Porucha - preťaženie.	
F4	Teplotní senzor venkovné hadice.	Kontaktujte naše servisné centrum.
JF	Nefunkční WiFi	Kontaktujte naše servisné centrum.

 **Upozornenie!**

V prípade zistenia nasledujúcich porúch, prosím okamžite vypnite a vypojte jednotku z elektrickej siete. Kontaktujte naše servisné centrum.

- Napájací kábel je poškodený.
- Výskyt neobvyklého zvuku počas prevádzky.
- Výskyt zápachu počas prevádzky.
- Únik vody z jednotky.

V žiadnom prípade sa nesnažte opraviť prístroj sami.

Pokiaľ je prístroj v prevádzke za nepriaznivých podmienok, môže dôjsť k poruchám prístroja, úrazu elektrickým prúdom, alebo nebezpečenstvo vzniku požiaru.

OPATRENIA PRED INŠTALÁCIOU **Upozornenie!**

- Nasledujte prosím uvedené jednotlivé kroky inštalácie klimatizačnej jednotky.
- Počas inštalácie a údržby prosím dodržiavajte všetky bezpečnostné opatrenia uvedená v tomto návode.

ZÁKLADNÉ POŽIADAVKY

Inštalácia jednotky do nižšie uvedených typov prostredia by mal byť konzultovaný s predajcom:

- Prostredie, kde sa vyskytuje napr. zdroj otvoreného ohňa, výpary, horľavé či výbušné plyny, prchavé látky v ovzduší.
- Prostredie, v ktorom sa nachádzajú zariadenia s vysokým kmitočtom (napr. lekárske zariadenia, zvracia technika).
- Prostredie blízko morského pobrežia.
- Prostredie, kde sa vo vzduchu nachádzajú výfukové plyny.
- Iné typy prostredí so špeciálnymi okolnosťami.

Požiadavky pre umiestnenie klimatizačné jednotky

- Jednotka by mala byť umiestnená tak, aby prívod aj vývod vzduchu nebol ničím blokovaný. V opačnom prípade, bude ovplyvnený odvod a teplota horúceho vzduchu v hadici na to určené.
- Hadicu pre odvod horúceho vzduchu umiestnite tak, aby ste horúcim vzduchom a hlukom nerušili svojich susedov.
- Snažte sa prosím, aby klimatizačná jednotka bola umiestnená čo najďalej od fluorescenčné lampy.
- Jednotka by nemala byť umiestnená v pracovniach apod.

Bezpečnostné požiadavky pre pripojenie do elektrickej siete









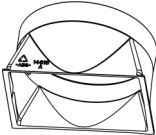

- Pred pripojením spotrebiča k sieťovej zásuvke sa uistite, že sa napätie uvedené na štítku spotrebiča zhoduje s elektrickým napätím zásuvky.
- Spotrebič pripájajte iba k riadne uzemnenej zásuvke.
- Pred čistením spotrebiča vypnite a sieťový kábel vypojte z elektrickej siete.
- Nevedzte kábel pod kobercom, behúne a pod. Umiestňujte kábel mimo miesta prevádzky, aby sa znížilo riziko o jeho zakopnutia.
- Neodpájajte spotrebič zo sieťovej zásuvky ťahom za sieťový kábel - vzniká nebezpečenstvo poškodenia sieťového kábla / sieťovej zásuvky. Rovnako nie je odporúčané použiť ťah za sieťový kábel pre premiestňovanie spotrebiča.
- V žiadnom prípade jednotku nepripájajte do elektrickej siete pred kompletným dokončením inštalácie.

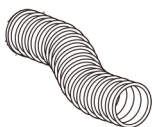
PRÍPRAVA PRED INŠTALÁCIOU

Vysvetlivky k jednotlivým obrázkom príslušenstva

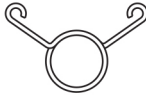
Joint A - spojenie A
 Joint B - spojenie B
 Joint C - spojenie C
 Heat discharge pipe - hadica pre odvod horúceho vzduchu
 Wire hook - držiak pre navínutie kábla (2 ks)
 Screw - skrutka (3 ks)
 Pipe clip - úchytka odtokovej hadičky
 Rubber plug - gumená zátka
 Pipe hoop - svorka k upevneniu hadice (2ks)

Drainage pipe - odtoková hadička
 Remote controller - diaľkové ovládanie
 Battery - batéria (2 ks)
 User 'manual - návod na použitie

				
joint A	joint B	joint C	heat discharge pipe	
				
wire hook (2)	screw(3)	pipe clip	rubber plug	pipe hoop (2)
				
drainage pipe	remote controller	battery (2) (AAA 1.5V)		user's manual

Vysvetlivky nástrojov potrebných pre inštaláciu

Cross screwdriver - krížový skrutkovač





Straight screwdriver - skrutkovač

Saw - píla

Gauge - meter

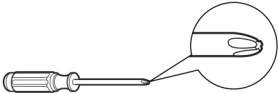
Scissors - nožnice

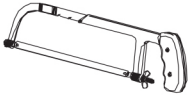
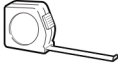
Pencil - ceruzka

 <p>cross screwdriver</p>	 <p>straight screwdriver</p>	 <p>saw</p>
 <p>gauge</p>	 <p>scissors</p>	 <p>pencil</p>

INŠTALÁCIA DRŽIAKOV PRE NAVINUTIE NAPÁJACIEHO KÁBLA

Pripevnite držiaky pre navinutie kábla, viď obrázok nižšie.

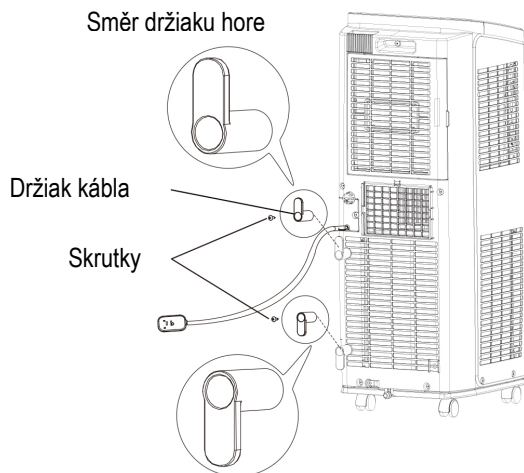

Směr držiacu dole

- Naviňte napájací kábel na držiaky.

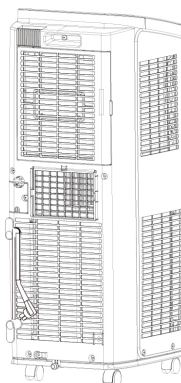

ODSTRÁNENIE KONDENZÁTU

Existujú 2 spôsoby odstránenia kondenzátu:

1. Vypúšťanie kondenzátu zo spodnej výpuste

Pre inštaláciu odtokové hadičky nasledujte pokyny nižšie.

1. Zložte gumovú zátku z odtokovej výpuste.

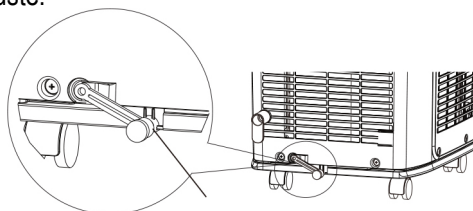

Odtoková výpusť

2. Priskrutkujte úchytku na odtokovú hadičku na zadnú časť prístroja do pravej spodnej časti.

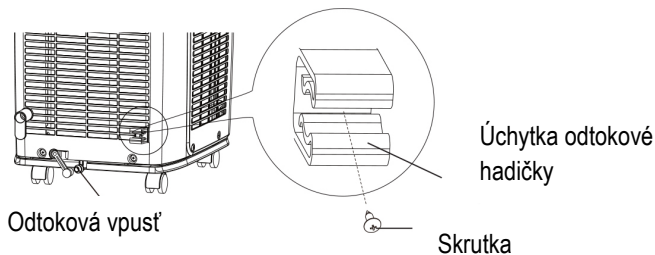

Odtoková výpusť

Úchytka odtokové hadičky

Skrutka

3. Nasadíte odtokovú hadičku na odtokovú vpust a upevníte ju svorkou.

4. Nasadíte gumovú zátku na koniec odtokovej hadičky, upevníte ju svorkou a hadičku vložíte do úchytky.

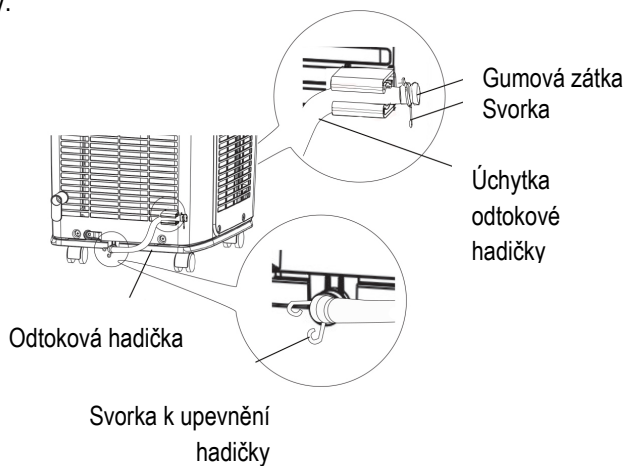

Spôsob odstránenia kondenzátu

- V režime chladenia či kúrenia sa kondenzát vypúšťa do zásobníka a je odparený. Pretože teplota kondenzátu je vysoká, jeho väčšina sa odparí a len malé množstvo steká do zásobníka. Z tohto dôvodu nie je potrebné robiť často jeho odstránenie.
- V prípade, že je zásobník naplnený, spotrebič vydá 8x zvukový signál a na displeji sa objaví kód "H 8".
- Presuňte jednotku na príhodné miesto pre vypustenie kondenzátu, počas prepravy jednotku nenakláňajte.
- Vyberte odtokovú hadičku z úchytky a odstráňte svorku a gumovú zátku.
- Nechajte kondenzát vytecť a potom opäť nasadte späť gumovú zátku, svorku a vložte späť do úchytky.
- Prístroj po zapnutí bude pokračovať v režime, v ktorom bol nastavený pred vykonaním odstránenie kondenzátu.

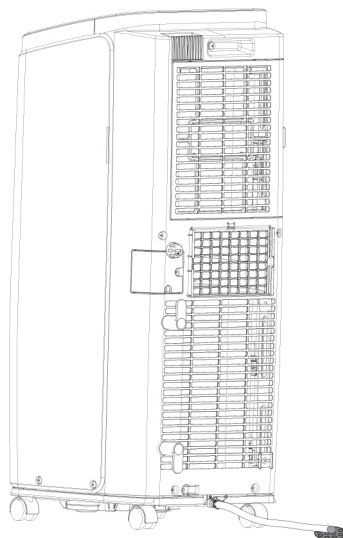

2. Vypúšťanie kondenzátu z výpuste zo strednej časti prístroja

- Kondenzát možno odstrániť pripojením hadice (14 mm vnútorný priemer) - NIE JE SÚČASŤOU BALENIA.
- Otočením v smere hodinových ručičiek odstráňte viečko a gumovú zátku z výpuste.

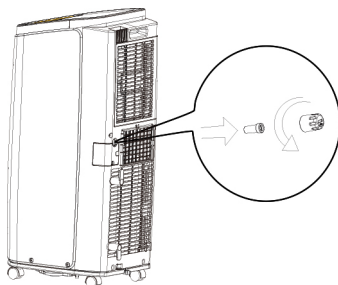

- Naskrutkujte v smere hodinových ručičiek konektor (súčasť balenia) na výpust.
- Nasad'íte odtokovú hadicu na konektor.

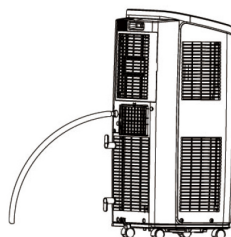
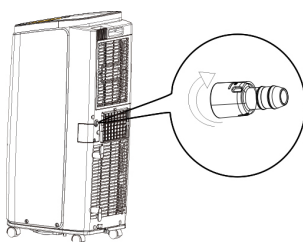

UPOZORNENIE!

- V prípade použitia tejto možnosti vypúšťanie kondenzátu je dôležité, aby hadice voľne smerovala od prístroja smerom nadol (viď obrázok nižšie). V opačnom prípade by mohlo dôjsť k vráteniu kondenzátu späť do zásobníka a to by malo za následok vypnutie prístroja.

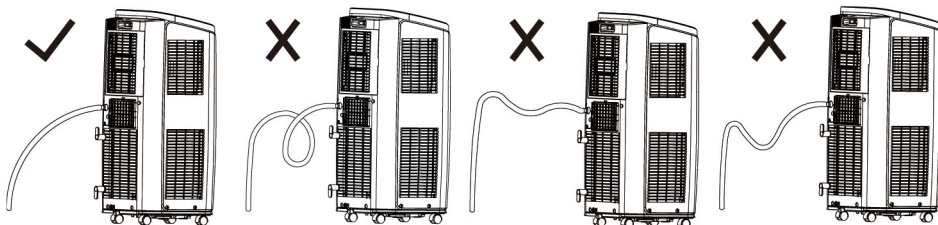

INŠTALÁCIA A DEMONTÁŽ HADICE PRE ODVOD HORÚCEHO VZDUCHU

Inštalácia hadice na odvod horúceho vzduchu

- Upevnite spoj A a spoj B + C na konce hadice.

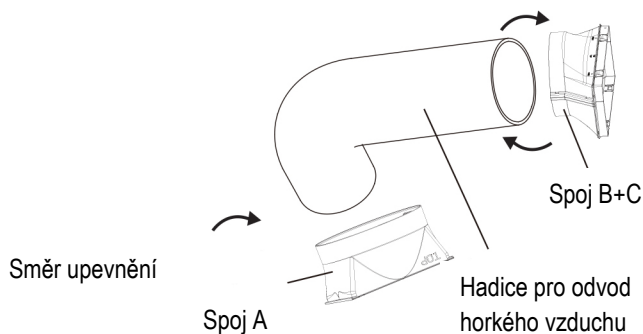

- Zasuňte spoj A do drážok otvoru pre odvod horúceho vzduchu (vrchná časť spoja A je označené slovom "TOP") viď obrázok nižšie.

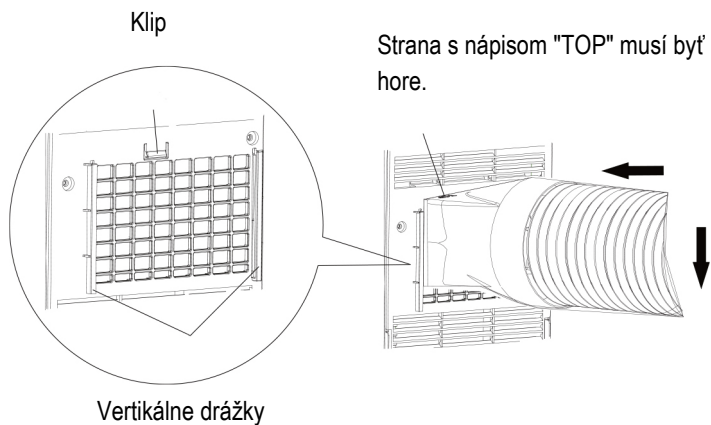

- Upevnite spoj B so spojom C, viď obrázok nižšie.

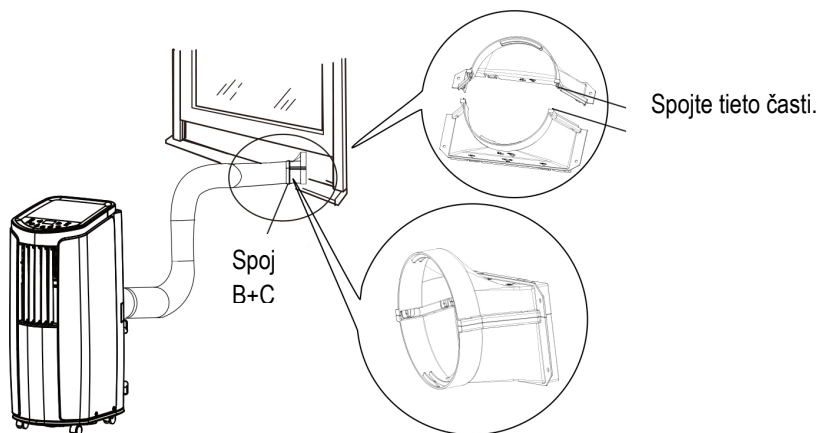

Na obrázku nižšie sú vyobrazené zlé a dobré pozície hadice pre odvod horúceho vzduchu.

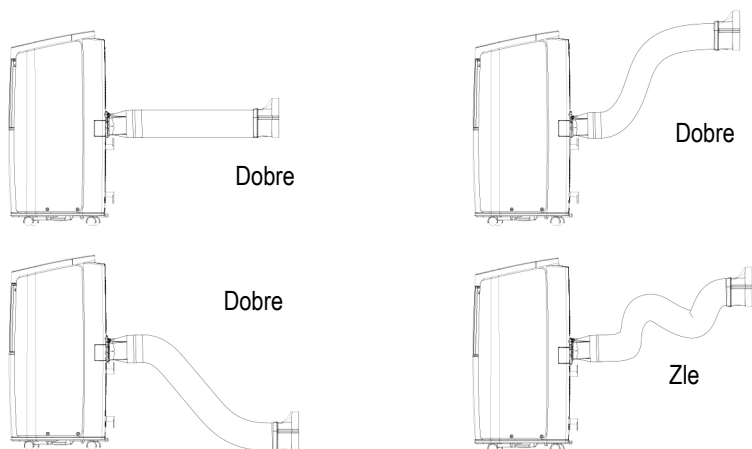

Dĺžka hadice je menej ako 1 meter.

Neodporúča sa predlžovať túto hadicu žiadnymi inými typmi hadíc pre odvod horúceho vzduchu.

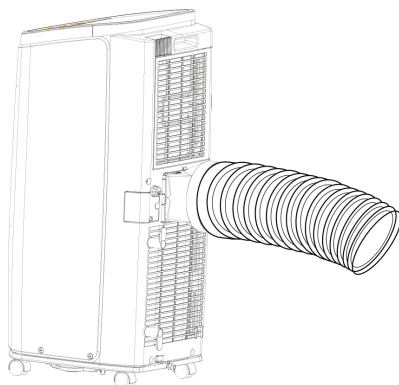

Inštalácia hadice na odvod horúceho vzduchu

- Správna inštalácia hadice pre odvod horúceho vzduchu s otvorom v stene.
- Odporúčané je umiestnenie otvoru pre hadicu v rozmedzí 130 cm od podlahy, viď obrázok nižšie.

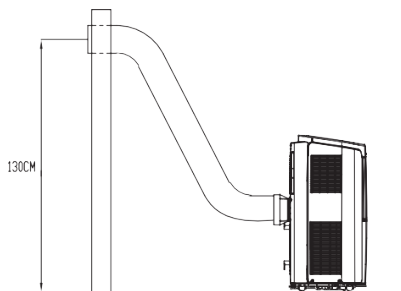

- Zlou inštaláciou ukazuje obrázok nižšie, hadica nesmie byť príliš ohnutá, aby horúci vzduch mohol hladko prúdiť von.

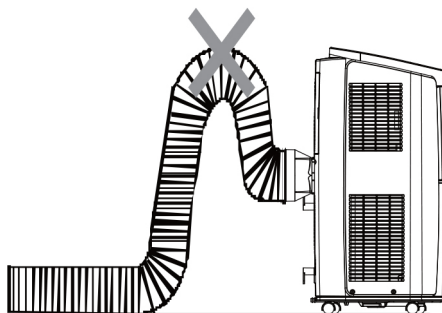

NÁŠ TIP: V prípade že nechcete alebo nemáte možnosť urobiť otvor do steny / okna navrhujeme nasledujúci postup.

Mierne pootvorte balkónové dvere či okno tak, aby hadica pre odvod horúceho vzduchu bola vyvedená von. Zatiahnutím závesu, či externých žalúzií eliminujete vstup teplého vzduchu z vonkajších priestorov.

DBAJTE PROSÍM NA TO, ABY DVERE ČI OKNO BOLI RIADNE ZAARETOVANÉ A TO PRETO, ABY NEDOŠLO K POŠKODENIU HADICA PRE ODVOD HORÚCEHO VZDUCHU!

Demontáž hadice pre odvod horúceho vzduchu

- Odmontujte spoj B.
- Odmontujte spoj B zo spoja C.
- Odmontujte spoj A zo zadnej časti prístroja.

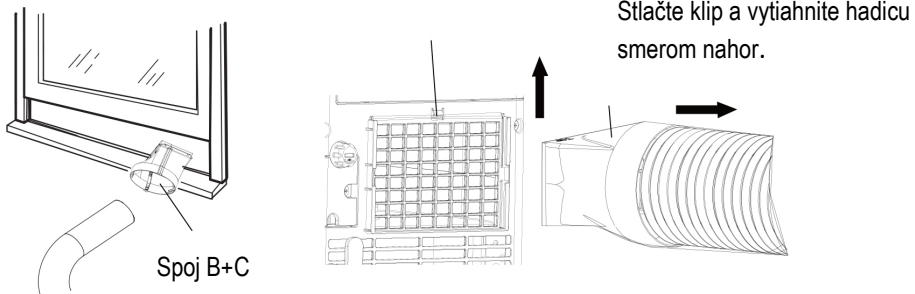

TECHNICKÁ ŠPECIFIKÁCIA

Menovitý rozsah napätia	220-240 V
Menovitý kmitočet	50/60 Hz
Menovitý príkon	1200 W

Zmeny textu a technických údajov vyhradené.

POKYNY A INFORMÁCIE O ZAOBCHÁDZANÍ S POUŽITÝM OBALOM

Použitý obalový materiál odložte na miesto určené obcou na ukladanie odpadu.

LIKVIDÁCIA POUŽITÝCH ELEKTRICKÝCH A ELEKTRONICKÝCH ZARIADENÍ



Tento symbol na produktoch alebo v sprievodných dokumentoch znamená, že použité elektrické a elektronické výrobky nesmú byť pridané do bežného komunálneho odpadu. Pre správnu likvidáciu, obnovu a recykláciu odovzdajte tieto výrobky na určené zberné miesta. Alternatívne v niektorých krajinách Európskej únie alebo v iných európskych krajinách môžete vrátiť svoje výrobky miestnemu predajcovi pri kúpe ekvivalentného nového produktu. Správnou likvidáciou tohto produktu pomôžete zachovať cenné prírodné zdroje a napomáhate prevencii potenciálnych negatívnych dopadov na životné prostredie a ľudské zdravie, čo by mohli byť dôsledky nesprávnej likvidácie odpadov.



Tento výrobok spĺňa všetky základné požiadavky smerníc EÚ, ktoré sa naň vzťahujú.