

Rohinson[®]

Használati útmutató

PORZSÁK NÉLKÜLI PORSZÍVÓ

R-1220 Cyclone Power



Mielőtt a készüléket használatba venné, kérjük, hogy az alábbi használati utasítással részletesen ismerkedjen meg. Az elektromos készüléket a jelen útmutató utasításai szerint használja. Az útmutatót az esetleges későbbi használat érdekében őrizze meg.

FONTOS BIZTONSÁGI UTASÍTÁSOK OLVASSA EL FIGYELMESEN, ÉS ÓRIZZE MEG

- Amennyiben a jelen útmutató utasításainak be nem tartása miatt hibásodik meg a készülék, a jótállás érvényét veszti. A gyártó/importőr nem tartozik felelősséggel azon károkért, amelyek a jelen útmutatóban leírt utasítások be nem tartása miatt keletkeztek. A készülék gondatlan használata nincs összhangban a jelen útmutató feltételeivel.
- A készülék táphálózathoz való csatlakoztatását megelőzően bizonyosodjon meg arról, hogy a készülék típuscímkéjén feltüntetett feszültség megegyezik az Ön által használni kívánt elektromos aljzat tápfeszültségével.
- A készüléket csak az előírásoknak megfelelően leföldelt aljzathoz csatlakoztassa.

FIGYELMEZTETÉS

- A jelen készüléket 8 éven felüli gyermekek, illetve testileg, érzékszervileg vagy lelkiileg fogyatékos vagy nem elegendő tapasztalattal, ismerettel rendelkező személyek is használhatják, amennyiben felügyelet alatt állnak vagy a készülék biztonságos kezeléséről felvilágosításban részesültek és tudatában vannak az esetleges veszélyeknek. A készülék felhasználó általi tisztítását, karbantartását nem végezhetik 8 éven aluli illetve felügyelet nélküli gyermekek. A készüléket és a tápvezetékét tartsa 8 éven aluli gyermekektől távol.
- Gyermekeknek tilos játszani a készülékkel.
- Ne használja a készüléket más célból, mint amire az előírások szerint szolgál.
- A készülék nem működtethető programátor, külső termosztát vagy távirányító által.
- Amennyiben nem használja a készüléket vagy annak tisztítását tervezi, minden esetben kapcsolja ki és húzza ki a hálózathoz.
- Ne használja a készüléket, amennyiben nem működik megfelelően, ha leesett a földre és károsodás érte vagy vízbe merült. A csatlakozó dugó károsodása esetén tilos a készülék használata. Semmi esetre sem végezzen javításokat a készüléken. Ne tegyen semmilyen módosítást a készüléken - áramütés veszélye áll fent. A jelen készülék bármilyen javítását, beállítását bizza a márkaszerviz munkatársaira.
- A készüléket tilos a táphálózati aljzathoz a vezetékénél fogva kihúzni – ilyen esetben a tápkábel/hálózati aljzat károsodásának veszélye áll fent.

- Biztosítsa, hogy a csatlakozókábel ne érintkezzen a készülék forró felületeivel. Kerülje, hogy a tápkábel érintkezzen éles peremű vagy sarkú tárgyakkal, ne csukja rá az ajtót és ne húzza a készüléket a csatlakozókábelt megfogva. Ne húzza a készüléket a csatlakozókábelen keresztül.
- Ne hagyja a terméket üzemelni felügyelet nélkül.
- A készüléket háztartási felhasználásra tervezték. Ne használja a készüléket kültérben, sem nedves felületen.
- Ne nyúljon a készülékhez, sem a tápkábelhez nedves kézzel.
- A levegő be- és kiáramlására szolgáló nyílásokat ne takarja le és ne helyezzen beléjük idegen tárgyakat. Biztosítsa, hogy a légáramlást ezeken a nyílásokon keresztül semmi ne akadályozza.
- Amennyiben a szívónyílást, a szívófejet vagy a teleszkópos csövet valami gátolja, a készüléket azonnal kapcsolja ki és távolítsa el az akadályt képező tárgyat.
- Mielőtt a készüléket kihúzná a hálózathoz, minden esetben kapcsolja ki.
- Bármilyen tartozék feltétele előtt a készüléket húzza ki a hálózathoz.
- Soha ne használja a készüléket portartály és megfelelően behelyezett motorszűrő nélkül!
- A tápkábel készülékbe való felcsévézése során tartsa kézben a dugaszt. Így megakadályozza a tápkábel összegabalyodását.
- A készülék csak a vele együtt szállított tartozékokkal használja.
- Ne használja a készüléket víz, gyúlékony vagy robbanékony anyagok szívására. Ne használja a készüléket ilyen anyagok közelében.
- Ne használja forró hamu és parázsló tárgyak, pl. cigaretta vagy gyufaszál eltávolítására.
- A készülék használata előtt távolítsa el a padlóról a nagyméretű és éles tárgyakat, ezzel megelőzi a készülék károsodását.
- Lépcsőn végzett porszívózás során fokozott elővigyázatossággal járjon el.
- Ne tárolja és ne használja a készüléket magas hőmérsékletű helyiség közelében.
- Ne merítse a készüléket vagy a csatlakozót vízbe, sem más folyadékba.

A KÉSZÜLÉK LEÍRÁSA

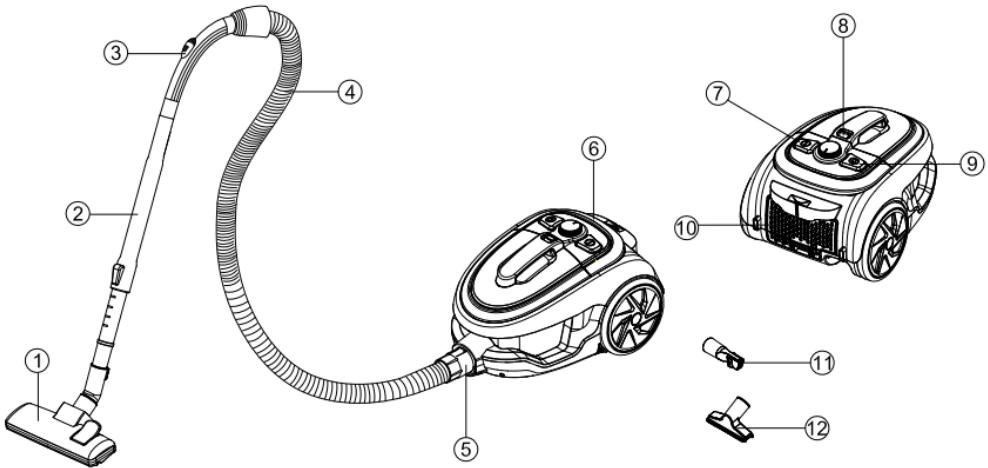

1. Padló szívófej
2. Teleszkópos cső
3. Légháramlás-szabályzó
4. Hajlékony cső
5. A hajlékony cső csatlakozóvége
6. Fogantyú
7. Be- és kikapcsolás gomb

8. A portartály felnyitására szolgáló gomb
9. Gomb a tápkábel felcsévezéséhez
10. Levegő kiáramlása
11. Réstisztító fej
12. Kárpittisztító fej

A KÉSZÜLÉK ÖSSZESZERELÉSE

- Kattintsa be a hajlékony csövet a porszívóba, lásd az ábrát. A cső kivételéhez nyomja meg a csatlakozóvégén lévő gombot és húzza ki.

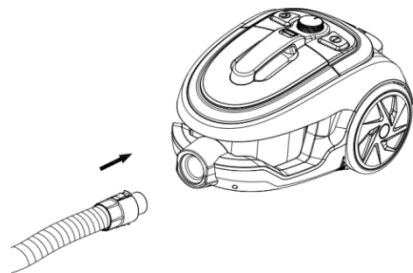

- Csatlakoztassa a teleszkópos csövet a hajlékony cső végéhez.
- Csatlakoztassa a szívófejet vagy más tartozékot a teleszkópos csőhöz.

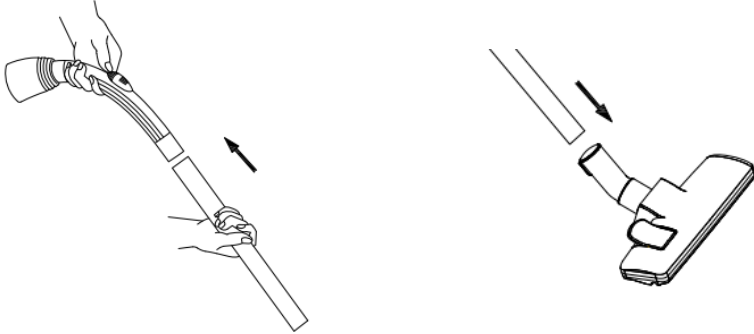

Az egyes szívófejek használata

- **A padló szívófejnek** kétféle beállítási lehetősége van: Kemény felületek (parketta, szalagparketta, padlócsempe, stb.) tisztításához a kefét ajánlatos kitolni. Szőnyegek tisztításához a kefét hagyjuk behúzva.
- A kefét a szívófejen lévő gomb megnyomásával állíthatja be, ld. ábra.
- **A réstisztító fej** a nehezen hozzáférhető helyek, fűtőtestek, sarkok, padlószegélyek, stb. tisztítására használható.
- **A kárpittisztító fej** fotelok, autóülések, párnák, stb. tisztítására alkalmas.

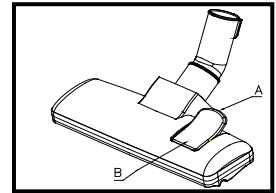

A KÉSZÜLÉK HASZNÁLATA

- Használat előtt húzza ki a tápkábelt az igény szerinti hosszúságra és csatlakoztassa a készüléket a hálózatba. A kábel maximális hosszúságát sárga jelzés mutatja (kihúzáskor ne lépje túl a jelzett hosszúságot).
- A készülék indításához vagy kikapcsolásához nyomja meg a Be- és kikapcsolás gombot.
- A teljesítményszabályzóval állítsa be a szívás kívánt erősségét.

- A kábel készülékbe való behúzásához nyomja meg a felcsévészhez szükséges gombot és másik kezével tartsa úgy a kábelt, hogy elősegítse annak zökkenőmentes felcsévészését és megakadályozza a kábel károsodását.

TISZTÍTÁS ÉS KARBANTARTÁS

- Tisztítás előtt a készüléket mindig kapcsolja ki és húzza ki a hálózathól.
- A készülék felületét törölje le nedves ruhával. Ne használjon agresszív és abrazív tisztítószeret.

A PORTARTÁLY KIÜRÍTÉSE

- A portartályt legkésőbb akkor ürítse ki, amennyiben a „MAX” jelzésig megtelik vagy ha csökken a készülék szívóteljesítménye. Eljárás:
- Kapcsolja ki a készüléket és húzza ki a hálózathól.
- Nyomja meg a portartály felnyitására szolgáló gombot és fölfelé húzva vegye ki.

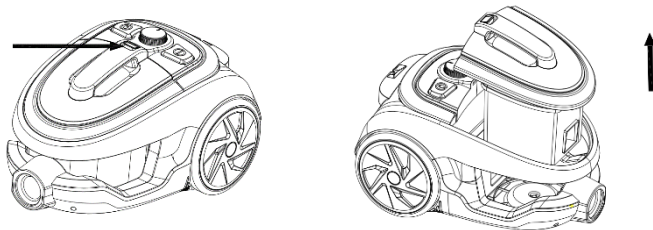

- Tartsa a tartályt a hulladékgyűjtő felett, a fedél felnyitására szolgáló gomb (ld. az ábrát), megnyomásával nyissa ki azt és szórja ki a szemetet.
- Ezután csukja be a portartályt és helyezze vissza a készülékbe. Győződjön meg, hogy a tartály helyesen van-e betéve.



A MOTORSZŰRŐ TISZTÍTÁSA

- A motorszűrő a kivehető portartályon helyezkedik el (ld. az ábrát).
- Emelje ki a portartályt a készülékből és vegye ki a szűrőt.
- Óvatosan ütögesse ki belőle a szemétkosár fölött a szennyeződést.
- Helyezze vissza a szűrőt és tegye vissza a készülékbe a portartályt. Ellenőrizze, hogy a tartály helyesen van-e betéve.

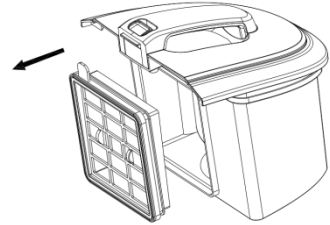

Figyelmeztetés: Soha ne használja a készüléket motorszűrő nélkül!

- A szűrőt minden olyan esetben ki kell tisztítani, ha szennyezett vagy ha a készülék szívóereje lecsökkent. Tisztítsa a szűrőt legalább kétvétenként.

A LÉGSZŰRŐ TISZTÍTÁSA

- Távolítsa el a levegő-kimenet fedelét és vegye ki a szűrőt, lásd az ábrát.
- Tisztítsa ki a szűrőt hideg folyóvíz alatt és hagyja teljesen megszáradni.
- Tegye vissza a szűrőt és a levegő-kimenet fedelét a készülékbe.

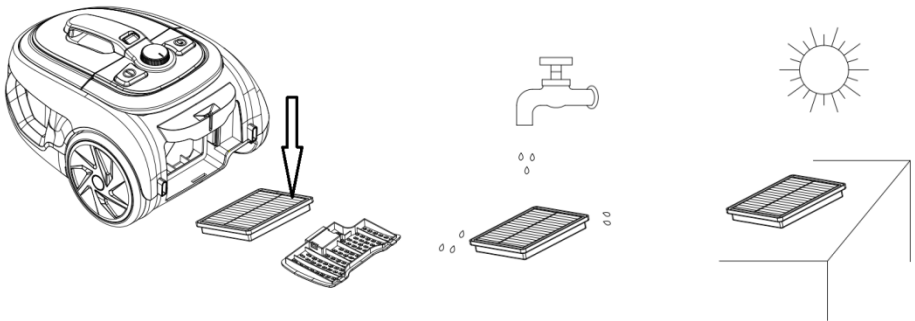

MŰSZAKI JELLEMZŐK

Névleges feszültségtartomány	220–240 V
Névleges frekvencia	50 Hz
Névleges maximális teljesítmény	800 W

A szöveg, valamint a műszaki adatok változtatásának joga fenntartva.

TANÁCSOK, INFORMÁCIÓK AZ ELHASZNÁLT CSOMAGOLÓANYAG KEZELÉSÉHEZ

Az elhasznált csomagolóanyagot szállítsa a lakóhelye szerinti hulladékgyűjtő udvarra.

KISELEJTEZETT ELEKTROMOS ÉS ELEKTRONIKUS BERENDEZÉSEK MEGSEMISÍTÉSE

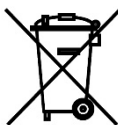

A termékeken vagy azok kísérődokumentációjában található, mellékelt szimbólum azt jelenti, hogy a kiselejtezett elektromos és elektronikus berendezéseket tilos a hétköznapi háztartási hulladék-tárolókba dobni. Az ilyen termékek megfelelő megsemmisítése, felújítása, újrahasznosítása érdekében helyezze azokat az arra kijelölt tárolókba. Az Európai Unió egyes tagállamaiban illetve további európai országokban olyan alternatív megoldások is léteznek, hogy az ilyen termékek – hasonló jellegű új termék vásárlásakor – eladásuk helyén begyűjtésre kerülnek. A jelen termék helyes megsemmisítésével Ön is segít az értékes természeti források megőrzésében, valamint környezetünkre és egészségünkre gyakorolt - a helytelen hulladék-likvidálásból eredő - lehetséges negatív hatások megelőzésében is.



A jelen termék megfelel az EU irányelvében leszögeezett valamennyi vonatkozó alapkövetelménynek.