

Rohnson®

Návod na použitie

TYČOVÝ CYKLÓNOVÝ VYSÁVAČ

R-1202



Pred použitím tohto spotrebiča sa prosím zoznámte s návodom na jeho obsluhu. Spotrebič používajte iba tak, ako je popísané v tomto návode na použitie. Návod uschovajte pre prípad ďalšej potreby.

DÔLEŽITÉ BEZPEČNOSTNÉ POKYNY**ČÍTAJTE POZORNE A USCHOVAJTE PRE BUDÚCE POUŽITIE**

- Ak dôjde k poškodeniu spotrebiča nedodržiavaním pokynov v tejto príručke, záruka sa stáva neplatnou. Výrobca/dovozca nenesie žiadnu zodpovednosť za škody spôsobené nedodržiavaním pokynov písaných v manuáli. Nedbalé používanie spotrebiča nie je v súlade s podmienkami tohto návodu.
- Pred pripojením spotrebiča k sieťovej zásuvke sa uistite, že sa napätie uvedené na štítku spotrebiča zhoduje s elektrickým napätím zásuvky.
- Spotrebič pripájajte iba k riadne uzemnenej zásuvke.

UPOZORNENIE

- Tento spotrebič môžu používať deti vo veku 8 rokov a staršie a osoby so zníženými fyzickými, zmyslovými alebo mentálnymi schopnosťami alebo s nedostatkom skúseností a znalostí, pokiaľ sú pod dozorom alebo boli poučené o používanie spotrebiča bezpečným spôsobom a rozumejú prípadným nebezpečenstvám. Čistenie a údržbu vykonávanú používateľom nesmú vykonávať deti, pokiaľ nie sú staršie ako 8 rokov a pod dozorom. Spotrebič a jeho sieťový kábel udržiajte mimo dosahu detí mladších ako 8 rokov.
- Deti sa so spotrebičom nesmú hrať.
- Nepoužívajte spotrebič na iné účely, než na ktoré je určený.
- Spotrebič nie je určený na ovládanie prostredníctvom programátora, vonkajšieho časového spínača alebo diaľkového ovládania.
- Ak spotrebič nepoužívate, presúvate ho alebo plánujete čistenie, vždy ho vypnite a odpojte zo sieťovej zásuvky.
- Nepoužívajte spotrebič, ak nefunguje správne, spadol na zem, bol poškodený alebo ponorený do vody. Spotrebič s poškodenou vidlicou sieťového kábla je zakázané používať. V žiadnom prípade neopravujte spotrebič sami. Na spotrebiči nerobte žiadne úpravy - vzniká nebezpečenstvo úrazu elektrickým prúdom. Všetky opravy a nastavenia tohto spotrebiča zverte autorizovanému servisnému stredisku.
- Neodpájajte spotrebič zo sieťovej zásuvky ťahom za sieťový kábel - vzniká nebezpečenstvo poškodenia sieťového kábla/sieťovej zásuvky.

- Zabezpečte, aby sa napájací kábel nedotýkal horúcich povrchov. Vyhnite sa kontaktu napájacieho káblu s ostrými hranami alebo rohmi, neprivierajte ho do dverí a neťahajte zaň. Neprechádzajte spotrebičom cez napájací kábel.
- Spotrebič je určený na použitie v domácnosti. Nie je určený pre použitie vo vonkajších priestoroch či na mokrom povrchu.
- Neskladujte spotrebič v blízkosti zdrojov tepla.
- Nepoužívajte v blízkosti výbušných či horľavých látok.
- Nenechávajte spotrebič v prevádzke bez dozoru.
- Používajte len s dodaným príslušenstvom.
- Nedotýkajte sa spotrebiča, napájacieho kábla ani zástrčky mokrými rukami.
- Nezakrývajte otvory pre vstup a výstup vzduchu a nekladajte do nich žiadne predmety. Zaistite, aby otvory neboli ničím blokované.
- V prípade, že je sací otvor, podlahová hubica alebo teleskopická trubica blokována predmetom, spotrebič okamžite vypnite a odstráňte blokujúci predmet.
- Pred odpojením z el. siete spotrebič vždy najprv vypnite.
- Udržujte voľné oblečenie a všetky časti tela mimo dosahu otvorov a pohyblivých častí spotrebiča.
- Pred pripojením príslušenstva spotrebič odpojte z el. siete.
- Nevysávajte horľavé, prchavé alebo jedovaté látky (napr. benzín, kyseliny a pod.)
- Nevysávajte horúci popol, rozbité sklo, ostré predmety alebo kvapaliny.
- Nepoužívajte spotrebič bez nádoby na prach a riadne inštalovaného filtra. Nikdy nepoužívajte spotrebič s poškodeným filtrom.
- Neponárajte spotrebič ani napájací kábel do vody alebo iných tekutín.

POPIS SPOTREBIČA

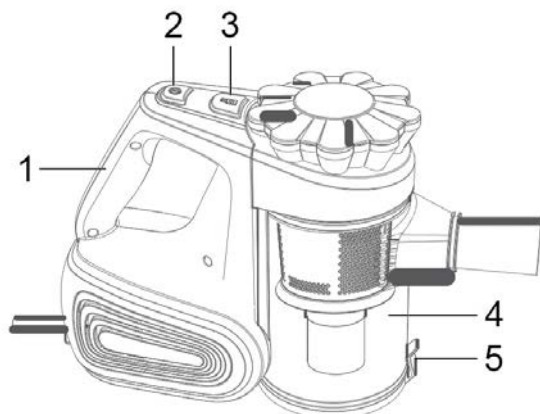

- | | |
|--|---|
| 1. Rukoväť | 4. Nádobá na prach |
| 2. Tlačidlo zapnuté/vypnuté | 5. Poistka pre vyprázdnenie nádoby na prach |
| 3. Tlačidlo na uvoľnenie nádoby na prach | |

PRÍSLUŠENSTVO

Nástavec 2v1 - 2 možnosti použitia:

- Kefový nástavec - pre čistenie závesov, políc, kníh a pod.
- Štrbinový nástavec - pre úzke priestory (radiátory, rohy, lišty, zásuvky atď.).

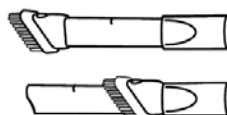

Podlahová hubica

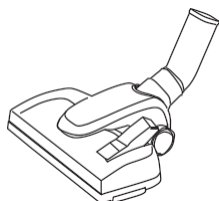

Teleskopická trubica



POUŽITIE SPOTREBIČA

- Pripojte teleskopickú trubicu k spotrebiču.
- Stlačte zaistovacie mechanizmus trubice a vysunutím nastavte jej požadovanú dĺžku.
- Pripojte príslušenstvo/podlahovú hubicu k teleskopickej trubici a zapojte spotrebič do el. siete.

Pozn.: Oba nástavce je tiež možné pripojiť priamo k saciemu otvoru spotrebiča (bez použitia teleskopické trubice), viď obrázok.

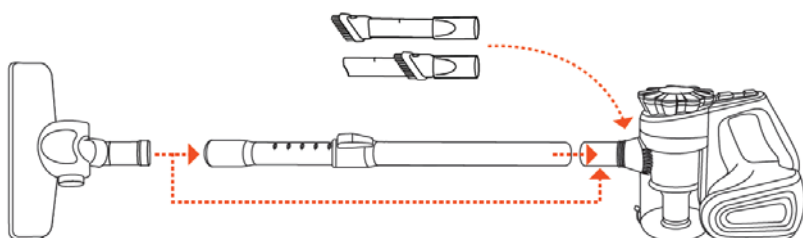

- Podlahová hubica má dve možnosti nastavenia:
 - 1 - pre čistenie kobercov
 - 2 - pre čistenie tvrdých povrchov (parkety, plávajúca podlaha, dlažba, atď.)
- Nastavenie vykonáte prepnutím tlačidla na podlahovej hubici (viď obrázok).

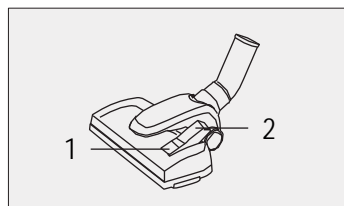

- Zapnite spotrebič stlačením tlačidla zapnuté/vypnuté.

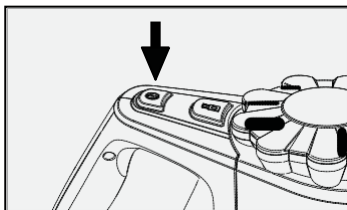

VYPRÁZDNENIE NÁDOBY NA PRACH

- Pre zaistenie optimálneho výkonu spotrebiča pravidelne vyprázdňujte prachovú nádobu, inak dôjde k zníženiu sacieho výkonu. Postup:
- Vypnite spotrebič a odpojte ho z el. siete.
- Pre vybratie nádoby na prach stlačte tlačidlo pre uvoľnenie nádoby na prach a vyberte ju zo spotrebiča.
- Nádobu podržte nad odpadkovým košom a stlačením poistky pre vyprázdnenie nádoby na prach (pozri obrázok) uvoľnite dno nádoby. Ľahkým zatrepaním odstráňte všetky nečistoty.

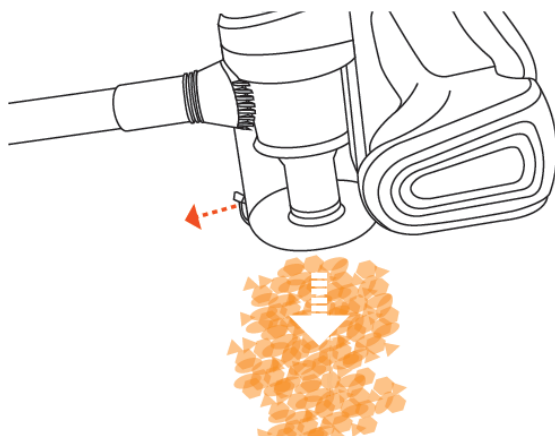

- Zacykknite dno nádoby späť.
- Prachovú nádobu riadne umiestnite späť do spotrebiča, kým nezapadne.

ČISTENIE FILTRA

- Pravidelne čistite filter k zaisteniu maximálnej efektivity vysávania a predĺženie životnosti spotrebiča.
- Vyčistite filter vždy, ak je znečistený prachom alebo ak sa výrazne zníži sací výkon spotrebiča. Postup:
- Vypnite spotrebič a odpojte ho z el. siete.

- Stlačte tlačidlo na uvoľnenie nádoby na prach a vyberte ju zo spotrebiča (viď obr. 1 a 2).
- Otočte vrchným krytom nádoby na prach proti smeru hodinových ručičiek (viď obr. 3) a vyberte ho spolu s filtrom von. Otočením oddelíte vrchný kryt od filtra a odstráňte kryt filtra (viď obr. 4).
- Pre odstránenie prachu jemne kliknite filtrom o odpadkový kôš. Na odstránenie prachu z horšie dostupných častí použite mäkkú kefku.
- Penový filter umyte vo vlažnej vode a nechajte úplne uschnúť.
- Umiestnite kryt filtra späť na filter a upevnite filter k vrchnému krytu nádoby. Vráťte filter do nádoby na prach a umiestnite ju späť do spotrebiča (viď obrázok nižšie).
- Na čistenie filtra nepoužívajte žiadne umývacie prostriedky.
- Filter musí byť pred ďalším použitím spotrebiča úplne suchý.
- Filter musí byť správne umiestnený, inak nie je možné nádobu na prach správne umiestniť späť do spotrebiča.

①

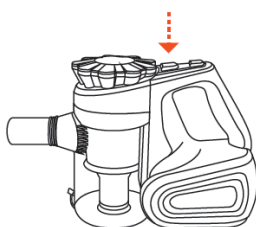

②

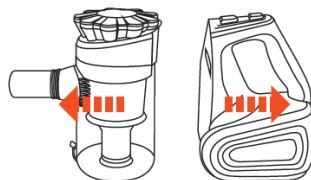

③

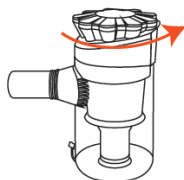

④

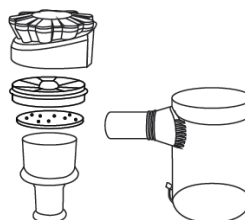

TECHNICKÁ ŠPECIFIKÁCIA

Menovitý rozsah napätia	220-240 V
Menovitý kmitočet	50 Hz
Menovitý maximálny príkon	600 W

Zmeny textu a technických údajov vyhradené.

POKYNY A INFORMÁCIE O ZAOBCHÁDZANÍ S POUŽITÝM OBALOM

Použitý obalový materiál odložte na miesto určené obcou na ukladanie odpadu.

LIKVIDÁCIA POUŽITÝCH ELEKTRICKÝCH A ELEKTRONICKÝCH ZARIADENÍ

Tento symbol na produktoch alebo v sprievodných dokumentoch znamená, že použité elektrické a elektronické výrobky nesmú byť pridané do bežného komunálneho odpadu. Pre správnu likvidáciu, obnovu a recykláciu odovzdajte tieto výrobky na určené zberné miesta. Alternatívne v niektorých krajinách Európskej únie alebo v iných európskych krajinách môžete vrátiť svoje výrobky miestnemu predajcovi pri kúpe ekvivalentného nového produktu. Správnou likvidáciou tohto produktu pomôžete zachovať cenné prírodné zdroje a napomáhate prevencii potenciálnych negatívnych dopadov na životné prostredie a ľudské zdravie, čo by mohli byť dôsledky nesprávnej likvidácie odpadov.



Tento výrobok spĺňa všetky základné požiadavky smerníc EÚ, ktoré sa naň vzťahujú.